



PORTES DE GARAGE SECTIONNELLES

NOUVEAU. Décors Duragrain assortis aux portes d'entrée en aluminium Decoral

HÖRMANN





4

Les bonnes raisons de choisir les portes sectionnelles Hörmann.



14

Motifs de porte.
Inspirations.



50

Design.
Équipement.
Accessoires.

Responsable depuis des générations

Forte d'une expérience de plus de 85 ans en tant que spécialiste en menuiserie, l'entreprise familiale Hörmann engage sa responsabilité envers les générations présentes et futures. C'est la raison pour laquelle la responsabilité écologique est si importante pour nous. A cet effet, nous élaborons des solutions innovantes pour des produits durables et une protection environnementale intelligente.



« UN NOM SE FORGE PAR LE TRAVAIL. »

August Hörmann

Répondant fièrement aux attentes du fondateur de la société, la marque Hörmann est synonyme d'une véritable qualité et compte parmi les leaders européens avec plus de 20 millions de portes et motorisations vendues. Grâce au vaste réseau de vente et de service, Hörmann se positionne comme votre partenaire international performant pour une menuiserie de qualité.



NOUS PENSONS ET AGISSONS DANS LE RESPECT DE

L'ENVIRONNEMENT. En tant qu'entreprise familiale, nous sommes conscients de notre responsabilité envers les générations futures et offrons tous les produits pour la construction résidentielle de série neutres en carbone. Dans le cadre de sa stratégie de développement durable, Hörmann poursuit l'objectif d'évitement et de réduction des émissions carbonées. Nous couvrons 100 % de nos besoins énergétiques avec de l'électricité verte provenant d'énergies renouvelables, dans tous les sites de production européens. Par de nombreuses autres mesures, nous réduisons en outre notre consommation et économisons chaque année plus de 75 000 tonnes de CO₂. Nous compensons les émissions carbonées restantes par la promotion de projets de protection de l'environnement certifiés en coopération avec ClimatePartner.



Vous trouverez de plus amples informations sur hoermann.com/sustainability



ClimatePartner
Produit certifié
climate-id.com/XNEBKC



CO₂
mesurer
réduire
contribuer

La qualité de marque « Made in Germany »



L'entreprise familiale Hörmann offre toutes les menuiseries importantes pour la construction et la rénovation d'une seule source. Elles sont fabriquées dans des usines spécialisées suivant les procédés de fabrication à la pointe de la technologie. En outre, nos collaborateurs travaillent énergiquement à la mise au point de nouveaux produits, à des améliorations de détails et développements constants. Il en résulte de nombreux brevets et avantages commerciaux décisifs.





10 ans de garantie*

LONGEVITE GARANTIE. L'ensemble des composants de porte et de motorisation est entièrement développé et fabriqué par Hörmann. Les tests de longévité menés en conditions réelles assurent des produits élaborés avec rigueur et sont caractérisés par la qualité Hörmann. Grâce à ces tests et à un contrôle de qualité sans compromis, Hörmann vous offre 10 ans de garantie sur toutes les portes sectionnelles et 5 ans sur ses motorisations.*

* Retrouvez les conditions de garantie détaillées sur le site www.hormann.fr



Contrôle et certification

AUTANT DE SECURITE POUR VOUS ET VOTRE FAMILLE. Les portes sectionnelles Hörmann sont testées et certifiées suivant les strictes exigences de la norme européenne 13241 en matière de sécurité, et ce en tant que porte à commande manuelle ou en combinaison avec une motorisation Hörmann. Aucune porte sectionnelle ne saurait être plus sûre. Elles assurent chaque jour votre sécurité et celle de votre famille.



Encombrement minimal à l'ouverture et fermeture fiable

Les portes de garage sectionnelles s'ouvrent à la verticale et se positionnent sans encombrement sous le plafond. Grâce à ce principe de construction, elles offrent un espace de stationnement maximal, aussi bien devant que dans le garage.

Les portes de garage sectionnelles s'adaptent à toutes les baies et offrent un plus en matière de passage libre. Pourquoi vous priver de ce confort ?





EQUIPEMENT DE SECURITE ANTI-EFFRACTION CR2 CERTIFIE. En plus de la sécurité antirelevage installée de série, qui verrouille automatiquement votre porte et la protège contre toute effraction au pied-de-biche, l'équipement de sécurité anti-effraction CR2 certifié est de série sur la porte de garage sectionnelle LPU 67 Thermo et en option sur la porte LPU 42, les portillons incorporés et portillons indépendants.

→ Vous trouverez plus d'informations à partir de la page 75.



Visionnez également notre film sur YouTube ou sur www.hormann.fr/documentations



PASSAGE LIBRE PLUS LARGE. Une porte de garage sectionnelle offre un passage libre jusqu'à 14 cm plus large, ce qui facilite considérablement le passage des voitures modernes plus encombrantes (ill. du milieu). Avec une ancienne porte basculante, entrer et sortir de son garage sans dommages se joue parfois à quelques millimètres (ill. du bas).



Confort d'utilisation

Commandez vos motorisations de porte de garage, de portail, de porte, vos serrures de porte, votre éclairage et bien plus encore en toute simplicité grâce à un émetteur, un bouton-poussoir sans fil ou un smartphone. Tous les éléments de commande, récepteurs et motorisations sont parfaitement compatibles avec la technologie sans fil BiSecur.





Exclusivité Hörmann

SECURITE CERTIFIEE. Avec sa méthode de cryptage extrêmement sécurisée et sa portée stable et sans interférence, le système radio bidirectionnel BiSecur empêche efficacement toute copie de votre signal radio par des tiers. C'est ce que confirment les experts en sécurité de l'université de la Ruhr à Bochum et d'instituts de contrôle indépendants.



Visionnez également notre film sur YouTube ou sur www.hormann.fr/documentations

TECHNIQUE INTELLIGENTE. Les motorisations Hörmann convainquent par leur grande souplesse, leurs fonctions pratiques et leur technique élaborée. En cas d'obstacles inattendus, l'automatisme d'arrêt de série bloque la porte de manière sûre et fiable. Les démarrages et arrêts progressifs assurent quant à eux des ouvertures et fermetures silencieuses et sans à-coups de votre porte. Nos émetteurs élégants vous permettent d'ouvrir, par exemple, votre porte depuis votre véhicule. Vous pouvez également vous servir de votre smartphone pour ouvrir votre porte via l'appli BlueSecur Hörmann ou l'unité centrale Smart Home homee Hörmann.

→ Vous trouverez plus d'informations à partir de la page 80.

Grâce à l'automatisme d'arrêt de série, les enfants peuvent jouer sans crainte dans votre cour.



Avec l'unité centrale Smart Home homee, vous pouvez contrôler toutes les fonctions de porte depuis votre tablette ou votre smartphone.



Choisissez la porte qui convient le mieux à votre maison

Quel que soit le style recherché pour votre porte de garage sectionnelle, vous trouverez à coup sûr le motif de porte qui convient le mieux à votre maison chez Hörmann : des rainures droites aux cassettes classiques en passant par une grande variété de surfaces, couleurs et décors, sans oublier les portes en bois massif. Laissez-vous inspirer par la diversité Hörmann au cours des pages suivantes ou configurez directement la porte de vos rêves sur Internet.





LA PORTE DE VOS REVES EN QUELQUES CLICS. Grâce à notre configurateur de portes, vous pouvez essayer de nombreuses combinaisons de produits et d'options sur votre PC ou votre tablette, confortablement installé chez vous. En quelques clics, configurez la porte de vos rêves en sélectionnant le type de porte, la surface, la teinte et les dimensions. Vous verrez également le prix conseillé sans engagement pour votre configuration (ill. en haut à droite). En chargeant une photo de votre maison afin d'y placer la porte de garage, vous pourrez voir si votre nouvelle porte de garage s'harmonise avec votre maison.

MOTIFS DURAGRAIN PERSONNALISES. Vous pouvez personnaliser votre porte de garage sectionnelle à surface Duragrain avec votre photo préférée (ill. en haut à gauche). Il vous suffit pour cela de charger la photo dans le configurateur ou de contacter votre partenaire commercial Hörmann.



Vous trouverez le configurateur Hörmann sur www.hormann.fr/habitat-maitre-doeuvre-marche-residentiel/configurateur



LA PORTE DE GARAGE LA PLUS VENDUE EN ALLEMAGNE. Plus de 5 millions de clients font confiance au confort, à la sécurité et au design des portes de garage sectionnelles Hörmann.



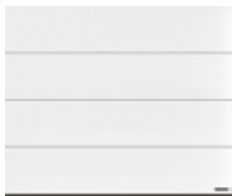

16 Rainures L

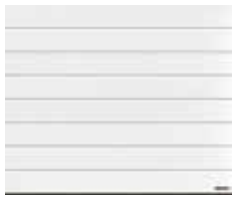

26 Rainures M

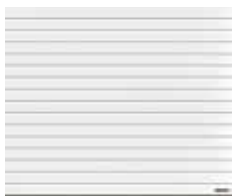

34 Rainures S

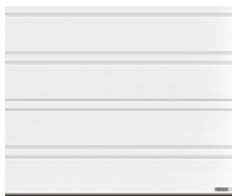

36 Rainures D



40 Cassettes S



42 Portes en bois massif

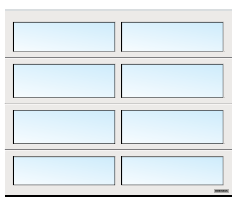

44 Portes vitrées

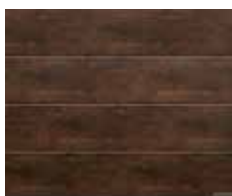

46 Portes de façade /
Grandes portes



48 Portes battantes







SURFACE PLANAR. La surface exclusive en 7 teintes Hörmann Matt deluxe confère une grande modernité. Elle convainc par l'alliance d'une surface lisse à une élégance fine et à des couleurs tendance mates.

→ Disponible en rainures L. Vous trouverez l'ensemble des couleurs et détails à partir de la page 66.





Rainures L

→ Disponible en surfaces Woodgrain, Slategrain, Silkgrain, Sandgrain, Planar, Decograin et Duragrain. Vous trouverez plus d'informations à partir de la page 53.

PAGES 16 / 17. Planar, CH 703 Matt deluxe anthracite métallisé

A GAUCHE. Planar, CH 7016 Matt deluxe gris anthracite, hauteur de porte 3000 mm

EN BAS A GAUCHE. Détail Planar, CH 9006 Matt deluxe aluminium blanc

EN BAS A DROITE. Planar CH 9006 Matt deluxe aluminium blanc, porte d'entrée en aluminium ThermoCarbon motif 860 en aluminium blanc RAL 9006





SURFACE SILKGRAIN. Grâce à son aspect sophistiqué, cette surface ultra lisse convient parfaitement aux architectures modernes. De plus, la tôle extérieure 50 % plus épaisse confère aux panneaux une plus grande stabilité pour un fonctionnement encore plus silencieux et sans à-coups.

→ Disponible en rainures L, M et D. Vous trouverez l'ensemble des couleurs et détails à partir de la page 63.



RAINURES L

EN HAUT A GAUCHE. Silkgrain, noir foncé RAL 9005, porte d'entrée en aluminium ThermoPlan Hybrid motif 871, noir foncé RAL 9005

EN HAUT A DROITE. Silkgrain, blanc trafic RAL 9016

EN BAS A GAUCHE. Détail Silkgrain, gris quartz RAL 7039

EN BAS A DROITE. Motif design 461, Silkgrain, gris quartz RAL 7039 avec éléments de vitrage ; porte d'entrée en aluminium Hörmann ThermoSafe motif 173, gris quartz RAL 7039



SURFACE DURAGRAIN. Pour cette surface de porte lisse, vous pouvez choisir parmi plusieurs décors aux couleurs authentiques, naturels et aux détails fidèles ou, au choix, faire imprimer un motif individuel sur votre porte. Le revêtement de finition en vernis hautement résistant est particulièrement solide face aux rayures et aux salissures. Votre porte conservera ainsi son aspect durant de longues années. Avec la porte d'entrée en aluminium ThermoSafe Decoral en cinq décors, nous vous offrons un look parfaitement assorti. La porte de garage et la porte d'entrée sont en parfaite harmonie.

→ Disponible en rainures L. Vous trouverez l'ensemble des décors et détails à partir de la page 68.



Vous trouverez plus d'informations dans la brochure Portes d'entrée et portes de garage assorties.



Vous trouverez de plus amples informations dans la brochure Surface Duragrain.



RAINURES L

EN HAUT A GAUCHE. Duragrain Béton avec portillon indépendant assorti

EN HAUT AU MILIEU. Duragrain motif individuel

EN HAUT A DROITE. Duragrain Rusty Steel

EN BAS. Duragrain bois de grange gris, porte d'entrée en aluminium ThermoSafe Decoral assortie **.NOUVEAU**





ACCESSOIRES INTELLIGENTS. Vous n'aurez plus jamais à sortir par mauvais temps pour vous assurer que votre porte de garage est fermée. D'une simple pression, la couleur de la LED de l'émetteur HS 5 BS ou du bouton-poussoir FIT 5 BS vous indique la position de votre porte. Au besoin, une seconde pression* ferme la porte. Vous pouvez également vous servir de votre smartphone pour ouvrir votre porte via l'appli BlueSecur Hörmann ou l'unité centrale Smart Home homee Hörmann. La commande de votre porte n'a jamais été aussi sûre et confortable.

→ Les accessoires sont disponibles pour toutes les portes de garage sectionnelles.

* En cas d'utilisation sans contact visuel avec la porte, une cellule photoélectrique supplémentaire est obligatoire.



SOLUTIONS D'ÉCLAIRAGE. La barre d'éclairage à LED met votre porte et votre portillon indépendant en lumière. Les colonnes Hörmann vous offrent plus de lumière et de sécurité dans votre allée de garage.



EN HAUT A GAUCHE. Silkgrain à rainures L, gris anthracite RAL 7016, porte d'entrée en aluminium ThermoSafe motif 504 en gris anthracite RAL 7016

EN HAUT A DROITE. Silkgrain à rainures M, blanc trafic RAL 9016 avec barre d'éclairage à LED et colonnes lumineuses SLS-K

EN BAS. Commande intelligente de la porte avec l'appli BlueSecur Hörmann

Rainures M

→ Disponible en surfaces Woodgrain, Slategrain, Silkgrain, Sandgrain et Decograin. Vous trouverez plus d'informations à partir de la page 53.



EN HAUT A GAUCHE. Woodgrain, gris fenêtre
RAL 7040

EN HAUT A DROITE. Woodgrain, gris ardoise
RAL 7015

EN BAS A GAUCHE. Woodgrain, blanc trafic
RAL 9016

EN BAS A DROITE. Détail Woodgrain, blanc trafic
RAL 9016





SURFACE WOODGRAIN. Cette surface robuste et économique à motif imitant les veines du bois permet d'éliminer sans problèmes les petites rayures.

→ Disponible en rainures L, M et S ainsi qu'à cassettes S. Vous trouverez l'ensemble des couleurs et détails à partir de la page 63.

SURFACE SLATEGRAIN. Cette finition de surface structurée imite la structure laminaire de l'ardoise et confère à votre porte un aspect particulier.

→ Disponible en rainures L et M. Vous trouverez l'ensemble des couleurs et détails à partir de la page 63.





RAINURES M

EN HAUT A GAUCHE. Détail Slategrain blanc trafic RAL 9016

EN BAS A GAUCHE. Slategrain, gris anthracite RAL 7016

EN HAUT A DROITE. Slategrain, blanc trafic RAL 9016, exécution de porte LPU 42 PremiumPlus avec une protection intégrale contre la corrosion en environnement côtier **.NOUVEAU**

EN BAS A DROITE. Slategrain, gris anthracite RAL 7016





PLAXAGE DECOGRAIN. Cette surface aux détails fidèles se décline en 5 décors bois à nœuds imprimés et en un décor couleur anthracite aux reflets métallisés. La protection de surfaces particulière du revêtement par film synthétique résistant aux UV sur le côté extérieur des panneaux en acier permet à votre porte de conserver durablement son aspect.

→ Disponible en rainures L et M.
Vous trouverez l'ensemble des décors et détails à partir de la page 67.





RAINURES M

EN HAUT A GAUCHE. Détail Decograin Golden Oak (chêne doré)

EN HAUT AU MILIEU. Decograin Golden Oak (chêne doré)

EN HAUT A DROITE. Decograin Dark Oak (chêne foncé)

EN BAS. Decograin Titan Metallic (titane métallique) CH 703





EN HAUT. Rainures L, Silkgrain, gris basalte RAL 7012
avec portillon indépendant assorti

EN BAS A GAUCHE. Porte multifonction à 1 vantail
MZ Thermo65, blanc trafic RAL 9016

EN BAS A DROITE. Rainures M, Woodgrain, gris anthracite
RAL 7016 avec portillon incorporé



Vous trouverez de plus amples
informations dans la brochure
Portes en acier.





PORTILLONS INDEPENDANTS. Pour une harmonie parfaite, votre second accès au garage est disponible dans la même surface, la même couleur et le même décor que votre porte de garage et, sur demande, avec le même alignement des rainures. Si vous accordez une importance toute particulière à une isolation thermique élevée et souhaitez réduire le risque de formation de buée à l'intérieur, la porte multifonction MZ Thermo à rupture de pont thermique est le choix idéal.

→ Vous trouverez plus d'informations à partir de la page 76.

PORTILLONS INCORPORES. Outils de jardin, vélos ou brouette : avec un portillon incorporé à la porte de garage, vous accédez rapidement et simplement à tout ce dont vous avez besoin. Le seuil en acier inoxydable du portillon incorporé de seulement 10 mm au milieu et de seulement 5 mm sur les bords diminue les risques de trébuchement et garantit un passage aisé.

→ Vous trouverez plus d'informations à partir de la page 78.





MATCHCOLOR. Avec les couleurs assorties pour portes de garage sectionnelles, portes d'entrée, portillons indépendants et portes en acier, vous pouvez assurer une parfaite harmonie de couleurs dans votre maison.

→ Disponible pour les surfaces Woodgrain, Slategrain et Silkgrain. Vous trouverez l'ensemble des couleurs et détails à partir de la page 64.

Rainures S

→ Disponible en surface Woodgrain. Vous trouverez plus d'informations à partir de la page 53.



A GAUCHE. Woodgrain, vert sapin RAL 6009

EN HAUT A DROITE. Woodgrain blanc trafic, RAL 9016 avec portillon indépendant assorti

EN BAS A DROITE. Woodgrain, gris anthracite RAL 7016 avec portillon indépendant assorti et porte d'entrée en aluminium ThermoSafe motif 501

ELEMENTS DESIGN A INSERTS. Donnez à votre porte une touche personnelle. Les inserts aspect acier inoxydable ou bois et en couleur RAL au choix sont placés dans les rainures de la porte sectionnelle selon vos souhaits (ill. de droite).

→ Disponible en rainures M et D. Vous trouverez l'ensemble des designs et détails à partir de la page 57.

ELEMENTS DESIGN. Conférez un style tout particulier à votre porte. Optez pour l'un de nos motifs design ou placez et combinez les éléments design en acier inoxydable brossé au gré de vos envies. Vous pouvez, par exemple, ajouter les noms ou les numéros de rue.

→ Disponible en rainures L et D. Vous trouverez l'ensemble des designs et détails à partir de la page 56.





Rainures D

→ Disponible en surface Silkgrain. Vous trouverez plus d'informations à partir de la page 53.

EN HAUT. Silkgrain, gris anthracite RAL 7016 motif 500 avec insert finition bois

EN BAS A GAUCHE. Silkgrain, aluminium gris RAL 9007 avec élément design « numéro de rue » ; porte d'entrée en aluminium Hörmann ThermoSafe motif 872, gris aluminium RAL 9007

EN BAS A DROITE. Silkgrain, gris anthracite RAL 7016, porte d'entrée en aluminium ThermoSafe motif 860 en gris anthracite RAL 7016



EN HAUT. Exécution à rainures L en Sandgrain gris anthracite RAL 7016, avec motif avec élément design alunox 728

EN BAS A GAUCHE. Exécution à rainures M motif design 454, en plaxage Decograin Titan Metallic CH 703; porte d'entrée Thermo46 TPS 010 avec motif 454

EN BAS A DROITE. Exécution à rainures L, kit de personnalisation 4 parements inox motif 764 positionnés par l'utilisateur, en blanc trafic RAL 9016





ELEMENTS DESIGN EN ALUNOX. Personnalisez votre porte de garage grâce aux motifs en alunox, à la finition de haut standing, moderne et unique. Les décors en alunox combinent les avantages techniques de l'aluminium avec l'esthétique de l'acier inoxydable. Il est disponible sur l'ensemble des surfaces dans le motif en rainures L. Choisissez le hublot 764 avec son verre acrylique affleurant hautement résistant, ses dimensions clair de jour pour un maximum de lumière, et son esthétique incomparable grâce au cadre extérieur avec chanfrein de finition et sa flasque intérieure au design entièrement retravaillé.

→ Vous trouverez plus d'informations à partir de la page 58.





ELEMENTS DE LUMINOSITE.

Les vitrages classiques et Sunrise conviennent parfaitement aux portes à cassettes et confèrent à votre porte un aspect élégant. Les vitrages sont bien plus que des éléments architecturaux : ils laissent également entrer plus de lumière naturelle dans le garage.

→ Disponible pour tous les motifs de porte. Vous trouverez l'ensemble des vitrages et détails à partir de la page 61.





Cassettes S

→ Disponible en surface Woodgrain. Vous trouverez plus d'informations à partir de la page 53.



EN HAUT A GAUCHE. Woodgrain, blanc trafic RAL 9016

EN HAUT A DROITE. Woodgrain, gris ardoise RAL 7015

EN BAS. Woodgrain, vert mousse RAL 6005 avec vitrages classiques S2 en exécution hublot

Portes en bois massif

ELEGANCE NATURELLE. Ces portes en pin du Nord brossé non traité conviennent parfaitement aux maisons en bois ou aux bâtiments comportant un grand nombre d'éléments en bois tels que des colombages ou des éléments de façade. Vous avez le choix parmi six élégants motifs de porte.

→ Vous trouverez plus d'informations à partir de la page 70.





A GAUCHE. Motif de porte 401, bois massif pin du Nord, mélèze lasuré
EN HAUT A DROITE. Motif de porte 405, avec lasure blanche fournie par l'utilisateur, avec ferrures de porte battante et poignées décoratives
EN BAS A DROITE. Rainures M, bois massif pin du Nord, non traité

Portes vitrées

PORTE A CADRE EN ALUMINIUM ART 42 / ART 42 THERMO /

ART 42 VITRAPLAN. Cette exécution de porte avec profilé normal ou à rupture de pont thermique séduit par sa luminosité accrue dans le garage ou, en cas de remplissage grillagé, par une meilleure aération dans les boxes de stationnement de garages collectifs.

NOUVEAU à partir du 01.10.2023. Le vitrage affleurant en saillie de la porte ART 42 Vitraplan apporte une touche de clarté et d'élégance particulière qui est souvent appréciée. Le profilé de cadre en noir foncé RAL 9005 est masqué pour ne pas entraver la vue d'ensemble.

→ Vous trouverez plus d'informations à partir de la page 60.





EN HAUT. ART 42 Vitraplan, teinte grise .**NOUVEAU** à partir du 01.10.2023

A GAUCHE. ART 42 Thermo avec vitres doubles synthétiques, cadre en gris anthracite RAL 7016, porte d'entrée en aluminium ThermoSafe motif 650, gris anthracite RAL 7016, parties latérales en option





Portes de façade / Grandes portes

PORTE SECTIONNELLE INDUSTRIELLE ALR F42 POUR BARDAGES AFFLEURANT A LA FAÇADE FOURNIS PAR L'UTILISATEUR. Selon vos préférences, vous pouvez concevoir votre porte sectionnelle avec du bois, du métal, de la céramique, du PVC et bien d'autres matériaux. Le revêtement de façade est basé sur la porte sectionnelle industrielle ALR F42 Hörmann, une structure à cadre en aluminium avec panneaux sandwich PU.

PORTE SECTIONNELLE INDUSTRIELLE SPU F42 PLUS. Pour les garages d'une largeur pouvant atteindre 7000 mm et les situations de montage particulières excluant une motorisation au-dessus de la porte, cette exécution de porte est la solution optimale.



EN HAUT. SPU F42 Plus à rainures M, Silkgrain, gris anthracite RAL 7016

A GAUCHE. ALR F42 avec bardage affleurant à la façade fourni par l'utilisateur



Portes battantes

ACCES PIETON FACILITE. Pour les portes de garage battantes à 2 vantaux, vous avez le choix entre ouvrir les deux vantaux ou un seul vantail, par exemple pour sortir votre vélo du garage. Equipez votre porte de garage battante d'une motorisation et profitez ainsi d'un confort maximal. Les panneaux isolés offrent une bonne isolation thermique et sont disponibles pour toutes les surfaces.

→ Vous trouverez plus d'informations à partir de la page 79.



REPARTITION DES VANTAUX AU CHOIX. Concevez votre porte de garage battante comme vous le souhaitez. Vous avez le choix entre une répartition symétrique et une répartition asymétrique des vantaux de porte. Offrant deux vantaux de largeur identique, la répartition symétrique confère une vue d'ensemble harmonieuse. Avec la répartition asymétrique*, le vantail d'entrée est disponible dans une largeur de 870 mm, pour un passage piétons facilité. La largeur du vantail semi-fixe est calculée en fonction de la largeur totale de la porte. Vous pouvez également choisir la position du vantail d'entrée, sur le côté gauche ou sur le côté droit de la porte.

* Largeur de porte jusqu'à 2000 mm





52

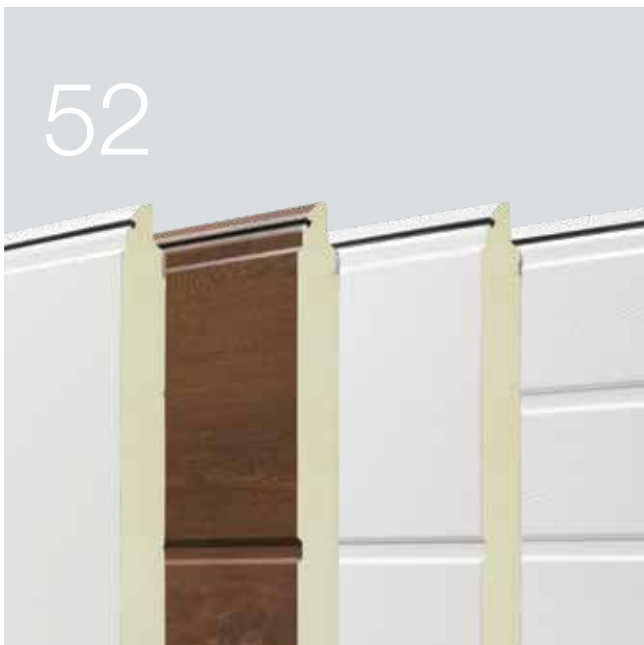

60

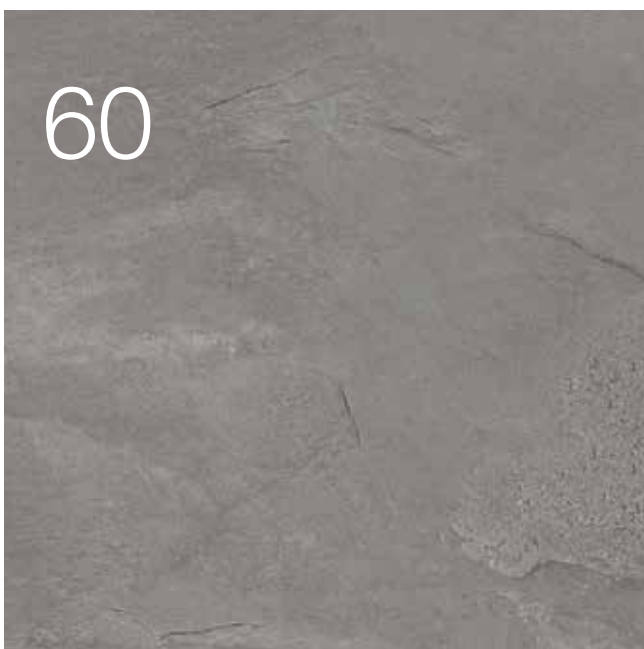

80



Design. Équipement. Accessoires.

- 52 Portes sectionnelles en acier
- 60 Portes à cadre en aluminium
- 61 Vitrages
- 62 Surfaces, couleur, décors
- 70 Portes sectionnelles en bois massif
- 72 Équipement
- 76 Portillons indépendants
- 78 Portillons incorporés
- 79 Portes battantes
- 80 Motorisations
- 82 Accessoires
- 84 Solutions de rénovation
- 88 Dimensions et données techniques

Portes sectionnelles en acier

Avec une efficacité énergétique optimale

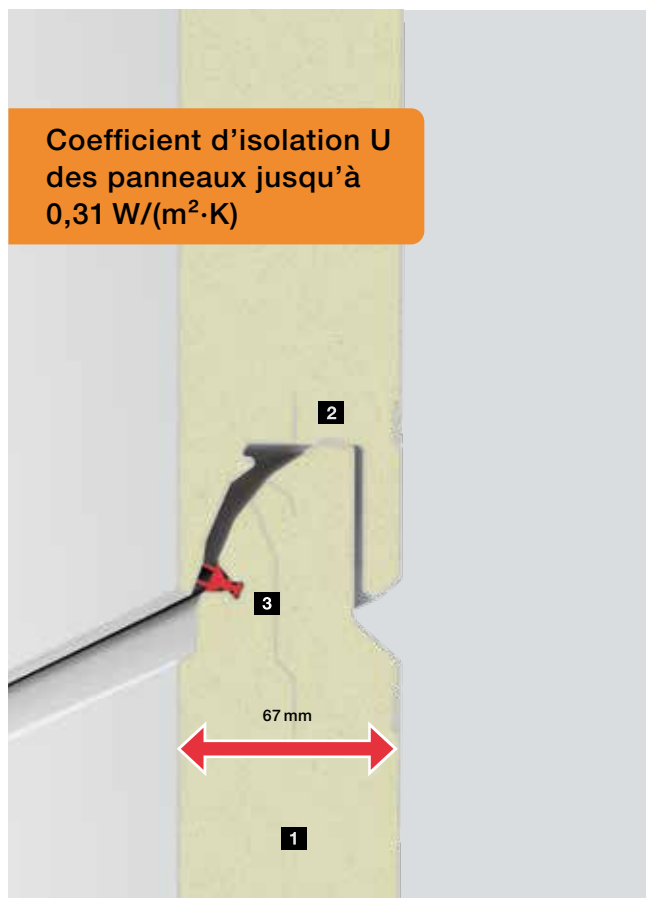

LPU 67 Thermo

La porte isolante
avec une excellente isolation thermique

- Panneaux à rupture de pont thermique de 67 mm **1**
- Des panneaux étayés **2** supportent le poids du tablier de porte
- Double joint à lèvres dans les jonctions des panneaux **3**
- Coefficient d'isolation U de la porte avec ThermoFrame : $0,91 \text{ W}/(\text{m}^2 \cdot \text{K})^{1)}$
- Egalement disponible en exécution Premium (vous trouverez plus d'informations à la page 74)



LPU 42

Le best-seller
avec une bonne isolation thermique

- Panneaux de 42 mm **1**
- Des panneaux étayés **2** supportent le poids du tablier de porte
- Simple joint à lèvres dans les jonctions des panneaux **3**
- Coefficient d'isolation U de la porte avec ThermoFrame : $1,2 \text{ W}/(\text{m}^2 \cdot \text{K})^{1)}$
- Egalement disponible en exécution Premium et Premium Plus (vous trouverez plus d'informations à la page 74)

Tipp

La motorisation ultrarapide SupraMatic 4 réduit en outre les déperditions de chaleur grâce à l'ouverture rapide de la porte jusqu'à 25 cm/s. Vous trouverez plus d'informations à la page 80.

LPU 67 Thermo

LPU 42

Caractéristiques de performance selon la norme européenne EN 13241

| | | |
|--|--|--|
| Matériau des panneaux | tôle d'acier galvanisée avec revêtement d'apprêt polyester | tôle d'acier galvanisée avec revêtement d'apprêt polyester |
| Epaisseur des panneaux | Double paroi, 67 mm | Double paroi, 42 mm |
| Isolation thermique Coefficient d'isolation U porte installée | 1,0 W/(m ² ·K) ¹⁾ | 1,3 W/(m ² ·K) ¹⁾ |
| Isolation acoustique | Env. 25 dB | Env. 25 dB |
| Charge au vent ⁴⁾ | Classe 3 | Classe 3 |
| Étanchéité à l'air / eau | Classe 3 ³⁾ / Classe 3 ²⁾ | Classe 3 ³⁾ / Classe 3 ²⁾ |
| Largeur max. Hauteur max. | 5000 mm 3000 mm | 6000 mm 3000 mm |

Motifs / Surfaces

| | | |
|-------------|---------------------------------|---|
| Rainures S | | Woodgrain |
| Rainures M | Silkgrain, Decograin (3 décors) | Woodgrain, Slategrain, Silkgrain, Sandgrain, Decograin |
| Rainures L | Silkgrain, Decograin (3 décors) | Woodgrain, Slategrain, Silkgrain, Sandgrain, Planar, Decograin, Duragrain |
| Rainures D | | Silkgrain |
| Cassettes S | | Woodgrain |

¹⁾ Les coefficients d'isolation U sont valables pour des portes installées sans vitrage, en dimension 5000 x 2125 mm

²⁾ Jusqu'à 70 Pa de pression hydraulique

³⁾ Valable pour exécution à cassettes et à rainures L (portes LPU 42 à rainures S, M ou D ainsi qu'avec portillon incorporé : classe 2)

⁴⁾ Classes de charge au vent plus élevées sur demande

Surfaces

Woodgrain, Slategrain et Silkgrain en blanc trafic RAL 9016, 10 couleurs préférentielles MatchColor et 5 couleurs préférentielles Color



Sandgrain en 2 couleurs



Planar en 7 couleurs



Decograin en 6 décors



Duragrain en 30 décors



Portes sectionnelles en acier

Structure du tablier de porte

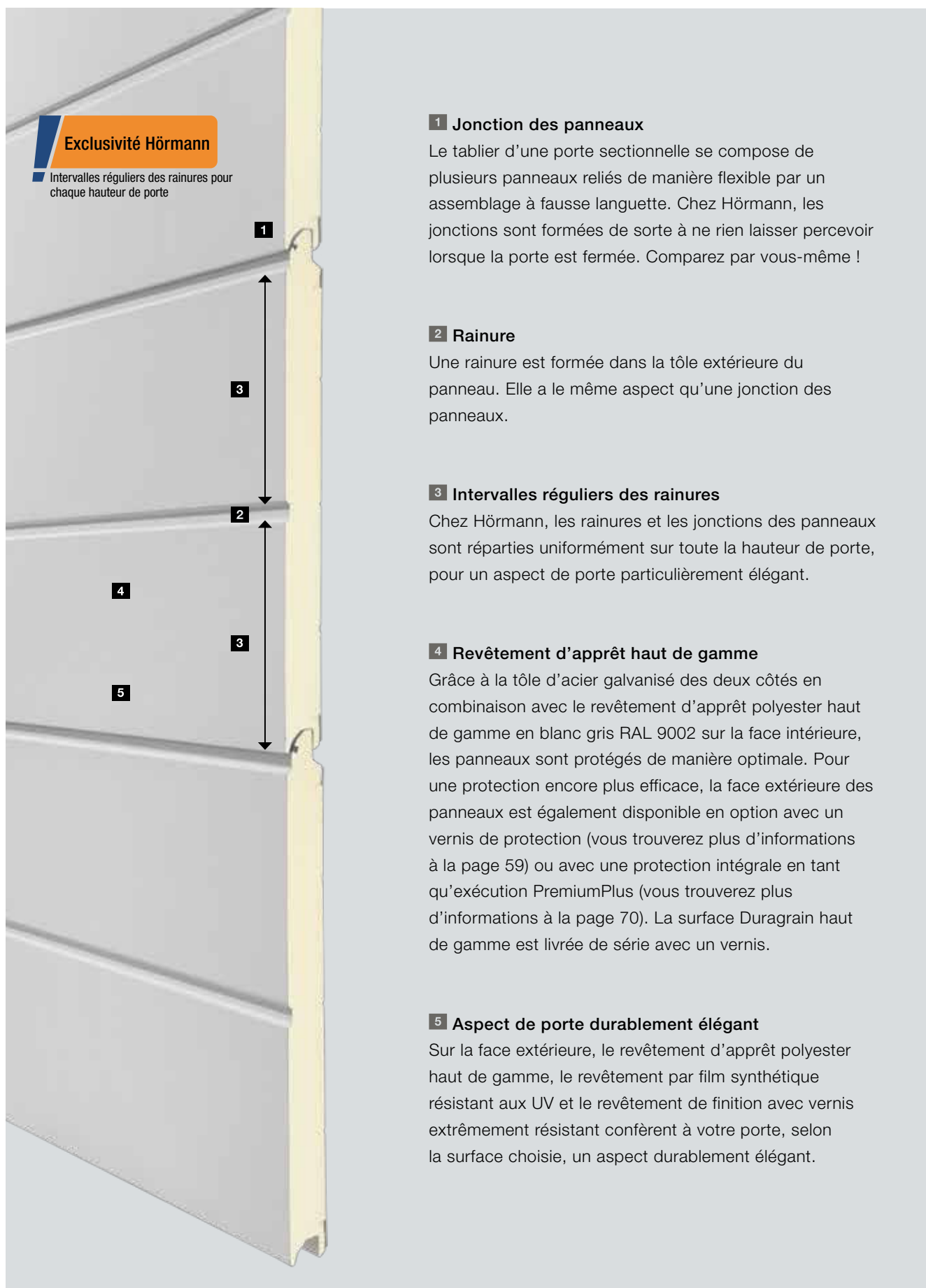

Motifs standards

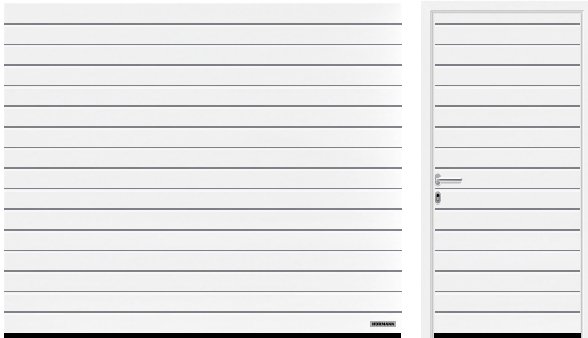

Rainures S (LPU 42), blanc trafic RAL 9016

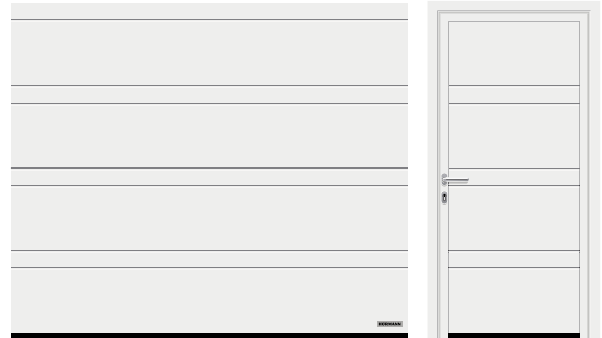

Rainures D (LPU 42), blanc trafic RAL 9016



Rainures M (LPU 67 Thermo, LPU 42), blanc trafic RAL 9016



Cassettes S (LPU 42), blanc trafic RAL 9016



Rainures L (LPU 67 Thermo, LPU 42), blanc trafic RAL 9016

Portes sectionnelles en acier

Eléments design pour LPU 42 et LPU 67 Thermo

Motifs avec éléments design



Rainures L (LPU 67 Thermo, LPU 42), blanc trafic RAL 9016, motif à élément design 450, portillon indépendant assorti

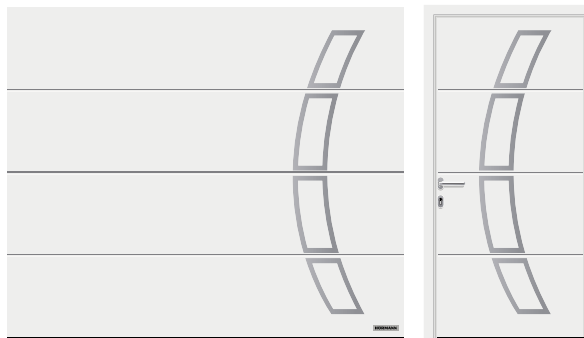

Rainures L (LPU 67 Thermo, LPU 42), blanc trafic RAL 9016, motif à élément design 457, portillon indépendant assorti

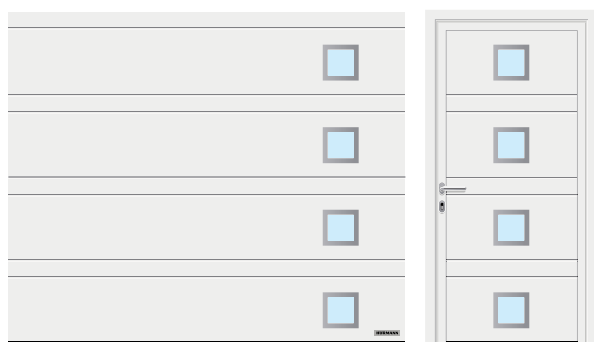

Rainures D (LPU 42), blanc trafic RAL 9016, motif à élément design 461, portillon indépendant assorti

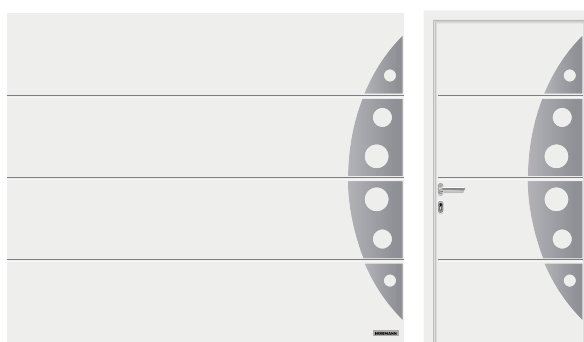

Rainures L (LPU 67 Thermo, LPU 42), blanc trafic RAL 9016, motif à élément design 458, portillon indépendant assorti

Eléments design

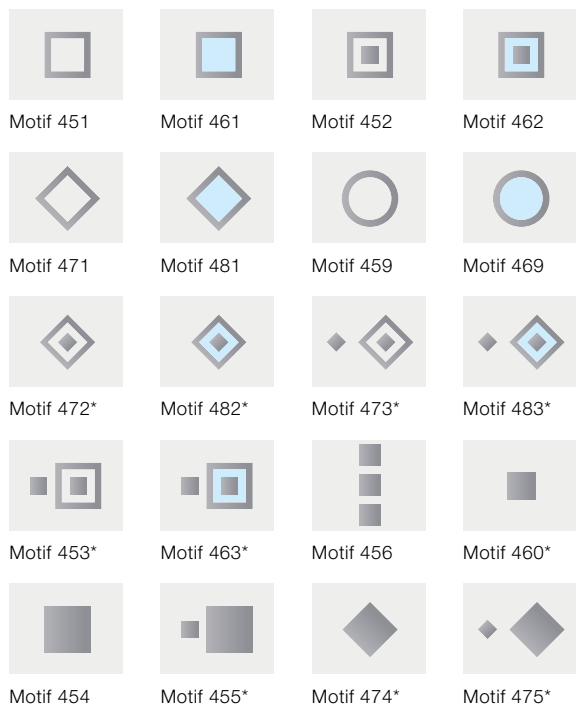

* Uniquement LPU 42

Vitrages



Elément design en acier inoxydable brossé avec vitrage véritable* en option pour motifs 461 et 481



Elément design laqué en gris anthracite RAL 7016 avec vitrage synthétique pour motifs 461, 462, 463, 469, 481, 482 et 483

Motifs avec éléments design à insert

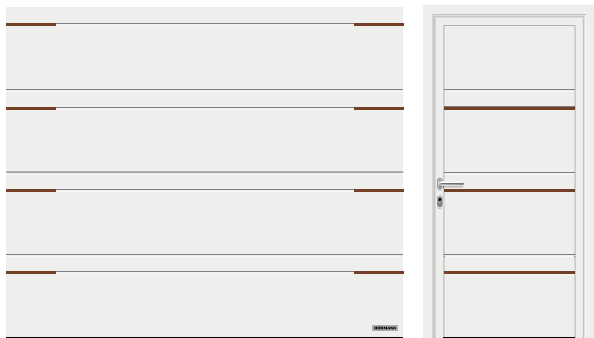

Rainures D (LPU 42), blanc trafic RAL 9016, motif avec élément design à inserts 500 avec inserts latéraux en aspect bois

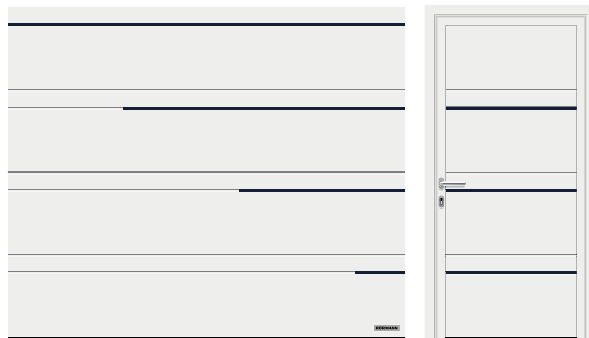

Rainures D (LPU 42), blanc trafic RAL 9016, motif avec élément design à inserts 502 en bleu acier RAL 5011



Rainures M (LPU 42), blanc trafic RAL 9016, motif avec élément design à inserts 503 en aspect acier inoxydable

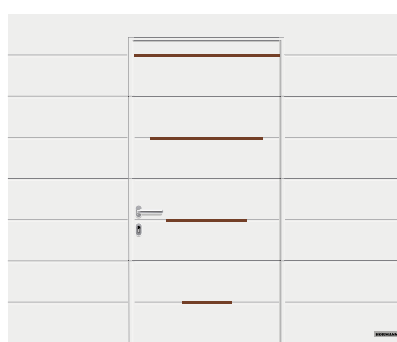

Rainures M (LPU 42), blanc trafic RAL 9016, motif avec élément design à inserts 504 en aspect bois, dans le portillon incorporé

Éléments design à inserts



Aspect acier inoxydable



Aspect bois



RAL au choix (ill. en RAL 9005)

Éléments design « Numéros et lettres »



Représentation positive, police Modern



Représentation négative, police Classic

Portes sectionnelles en acier

Eléments design pour LPU 42

Motifs avec éléments design en alunox



Rainures L (LPU 42), blanc trafic RAL 9016, motif avec élément design alunox 721



Rainures L (LPU 42), blanc trafic RAL 9016, motif avec élément design alunox 722



Rainures L (LPU 42), blanc trafic RAL 9016, motif avec élément design alunox 790

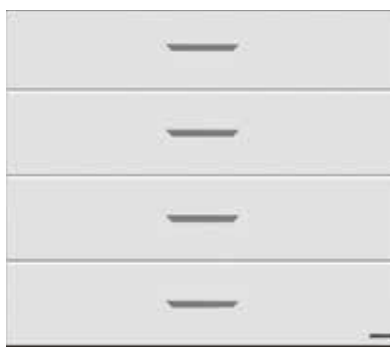

Rainures L (LPU 42), blanc trafic RAL 9016, motif avec élément design alunox 791

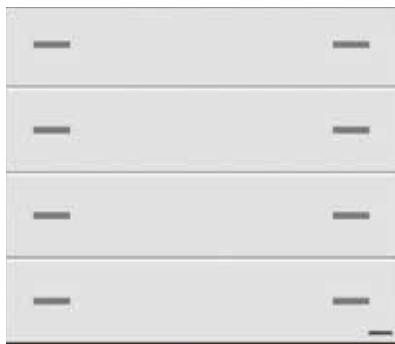

Rainures L (LPU 42), blanc trafic RAL 9016, motif avec élément design alunox 792



Rainures L (LPU 42), blanc trafic RAL 9016, motif avec élément design alunox 728

Eléments design



Motif 751

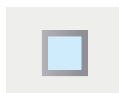

Motif 761



Motif 764



Motif 771



Motif 781



Motif 765



Motif 759



Motif 769

Vitrages



Les motifs 764 et 765 sont disponibles avec verre acrylique affleurant translucide (illustration ci-dessous) ou avec un double vitrage feuilleté dépoli.



Motifs avec éléments design en alunox



Rainures L (LPU 42), blanc trafic RAL 9016, motif avec élément design alunox 714 avec décor frêne

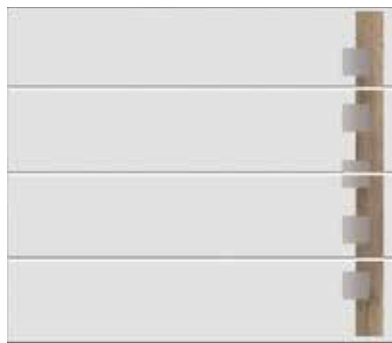

Rainures L (LPU 42), blanc trafic RAL 9016, motif avec élément design alunox 716 avec décor frêne

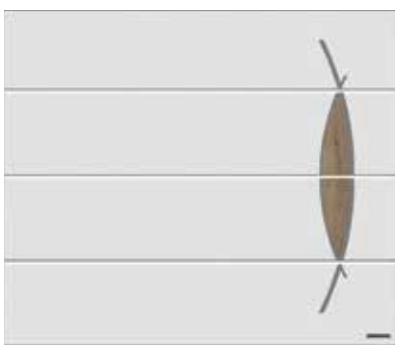

Rainures L (LPU 42), blanc trafic RAL 9016, motif avec élément design alunox 786 avec décor frêne



Rainures L (LPU 42), blanc trafic RAL 9016, motif avec élément design alunox 738 avec décor frêne

Teinte disponible pour l'élément de décor



Imitation Frêne

Pour les motifs 714 et 786, les éléments de décors sont également disponibles dans l'une des couleurs préférentielles.

Portes à cadre en aluminium

ART 42 / ART 42 Thermo / ART 42 Vitraplan .NOUVEAU à partir du 01.10.2023

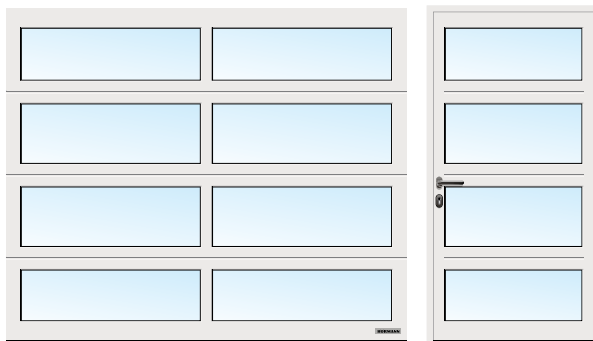

ART 42 avec vitrage, blanc trafic RAL 9016

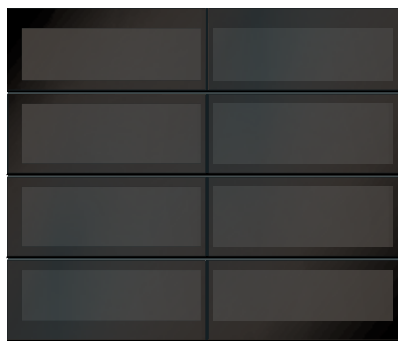

ART 42 Vitraplan, teinté en gris

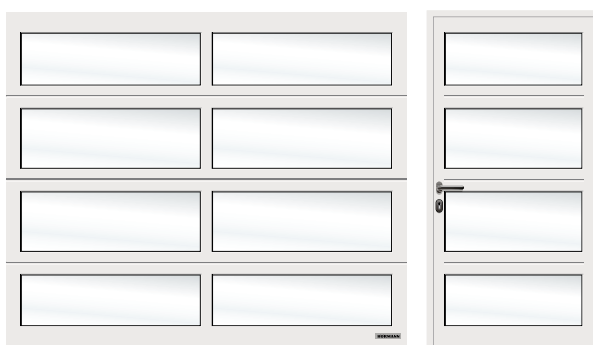

ART 42 avec vitrage, teinte blanche, blanc trafic RAL 9016

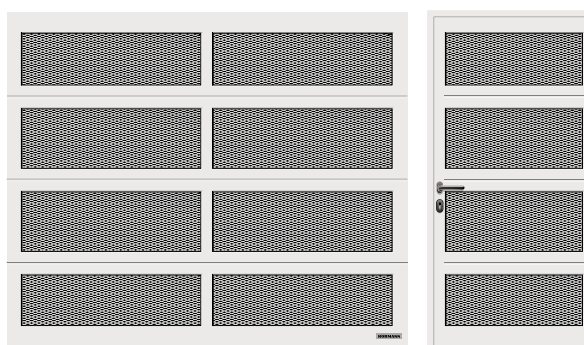

ART 42 avec treillis métallique, blanc trafic RAL 9016

Découpe des panneaux



ART 42

ART 42 Thermo

ART 42 Vitraplan
**.NOUVEAU à partir
 du 01.10.2023**

ART 42 / ART 42 Thermo / ART 42 Vitraplan

| | |
|---|---|
| Matériau du cadre | Aluminium |
| Épaisseur de cadre | 42 mm |
| Isolation thermique ART 42 Coefficient d'isolation U porte installée | 4,0 W/(m ² ·K) ¹⁾ |
| Isolation thermique ART 42 Thermo Coefficient d'isolation U porte installée | 3,4 W/(m ² ·K) ¹⁾ |
| Isolation acoustique | R = env. 20 dB |
| Charge au vent ³⁾ | Classe 3 |
| Étanchéité à l'air / eau | Classe 2 ²⁾ / Classe 3 ²⁾ |
| Largeur max. | 4000 mm |
| Hauteur max. | 3000 mm |

¹⁾ Les coefficients d'isolation U sont valables pour des portes installées avec vitre double synthétique S2 en dimension 5000 x 2125 mm

²⁾ Portes avec fentes d'aération, sur demande classes 2 – 3

³⁾ Classes de charge au vent plus élevées sur demande

Variantes de vitrage



1



2



3



4



5



6



7



8



9

Variantes de vitrage pour LPU 42 et LPU 67 Thermo

- 1 Vitrage classique S0¹⁾
- 2 Vitrage classique M0¹⁾
- 3 Vitrage classique L0¹⁾
- 4 Vitrage classique S1
- 5 Vitrage classique S2
- 6 Vitrage Sunrise S10³⁾
- 7 Vitrage Sunrise S60⁴⁾
(ill. moitié gauche de la porte)
- 8 Vitrage type D¹⁾
- 9 Bandes vitrées en aluminium²⁾

Variantes de remplissage pour LPU 42, LPU 67 Thermo, ART 42 et ART 42 Thermo

- 10 Vitre double polycarbonate, transparente
- 11 Vitre double synthétique, transparente
- 12 Vitre double synthétique, ton blanc (opale / transparente)
- 13 Vitre double synthétique, structure cristalline
- 14 Panneau alvéolaire multiple
- 15 Vitre double synthétique, ton gris
- 16 Panneau sandwich en PU, lisse
- 17 Panneau sandwich en PU, motif Stucco
- 18 Tôle perforée en acier inoxydable
- 19 Treillis métallique en acier inoxydable
- 20 Treillis ondulé
- 21 Treillis soudé

Variantes de remplissage



10



11



12



13



14



15



16



17

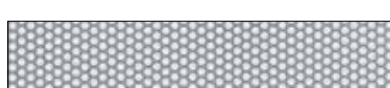

18



19



20



21

Les vitrages (1 à 8 et 10) correspondent à une largeur de porte de 2500 mm

- ¹⁾ Disposition individuelle des vitrages possible
- ²⁾ Traverses possibles
- ³⁾ Largeur de porte de 2130 à 2750 mm
- ⁴⁾ Largeur de porte de 4751 à 5500 mm

Les vitrages synthétiques transparents sont livrés par Hörmann de série avec le verre Duratec.

Ce verre a les avantages suivants :

- Transparence durable
- Meilleure isolation thermique



Duratec
Extrêmement résistant
aux rayures

Aspect identique

Pour les huisseries et les tabliers de porte

Exclusivité Hörmann

Tablier de porte, faux-linteau et montant latéral assortis en Woodgrain blanc trafic RAL 9016

CADRE ET TABLIER DE PORTE ASSORTIS.

L'esthétisme d'une porte est le fruit de nombreux détails : pour une harmonie parfaite, le faux-linteau de compensation **1** est toujours livré assorti à la surface (sauf Slategrain) des sections de porte. Les montants latéraux **2** sont livrés de série avec surface Woodgrain de couleur blanche. Avec les revêtements de cadre dormant **3**, la traverse haute et les montants latéraux s'adaptent simplement à la surface des panneaux.

→ Vous trouverez plus d'informations sur les revêtements de cadre dormant à partir de la page 84.

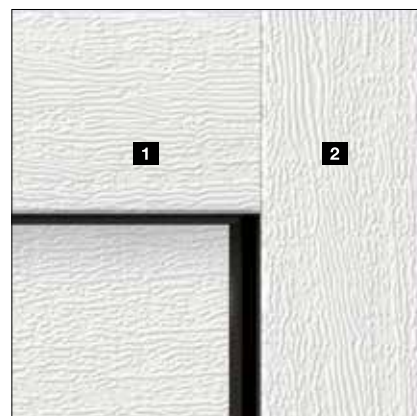

| | Woodgrain | Slategrain | Silkgrain | Sandgrain | Planar | Decograin | Duragrain |
|---------------------------------------|-----------|------------|-----------|-----------|--------|-----------|-----------|
| Faux-linteau de compensation 1 | ● | ○ | ● | ● | ● | ● | ● |
| Montant latéral 2 | ● | ■ | ■ | ■ | ■ | ■ | ■ |
| Revêtement de cadre dormant 3 | ● | ● | ● | ● | ● | ● | ● |

● = Même surface, couleur ou décor que le panneau de porte

■ = Surface Woodgrain en blanc trafic RAL 9016 (en blanc gris RAL 9002 pour le modèle Premium)

○ = Surface lisse de la même couleur que le panneau de porte

Woodgrain



1

Slategrain



2

Silkgrain



3

1 Woodgrain RAL 9016 blanc trafic

2 Slategrain RAL 9016 blanc trafic

3 Silkgrain RAL 9016 blanc trafic

Vernis pour un aspect de porte durablement élégant

Revêtement de finition. Grâce au vernis de protection, la surface des panneaux est particulièrement robuste, résistante aux rayures et aux salissures.

Revêtement de finition « anti-graffiti ». Grâce au vernis de protection sur la surface des panneaux, vitrages, éléments design, etc., il est possible d'éliminer les graffiti avec un nettoyant spécial du commerce.



→ Disponible pour les surfaces Woodgrain, Slategrain et Silkgrain.

- 1 Panneau à double paroi
- 2 Galvanisation
- 3 Revêtement d'apprêt polyester
- 4 Revêtement de finition ou revêtement de finition « anti-graffiti »

Kit d'entretien et de nettoyage pour un aspect de porte élégant et durable

- Nettoyant pour portes de garage et portillons (toutes surfaces)
- Eponge multi-usage, polish 2 en 1 pour portes de garage et portillons, applicateur mousse, 2 chiffons microfibre, huile pour portes de garage et portillons

Avant

Après



Couleurs préférentielles

Pour les surfaces Woodgrain, Slategrain, Silkgrain



MatchColor

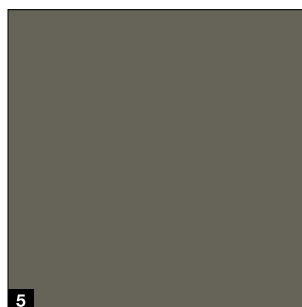
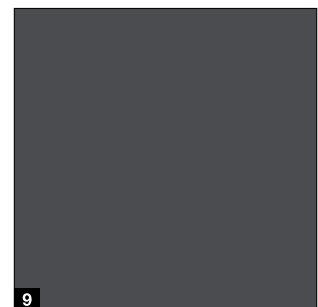
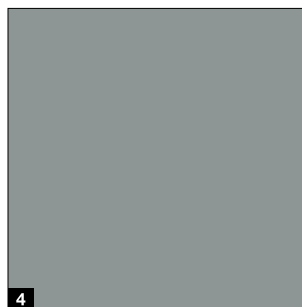
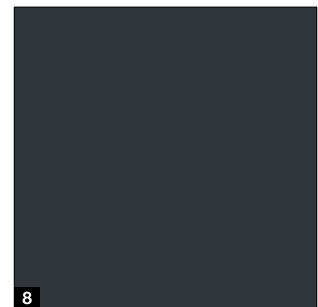
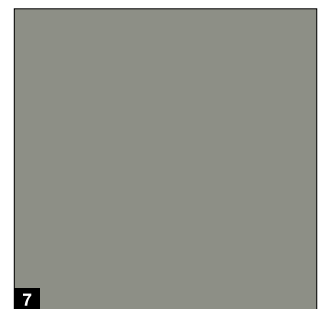
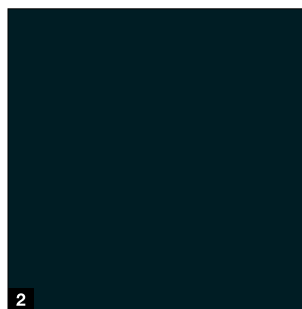
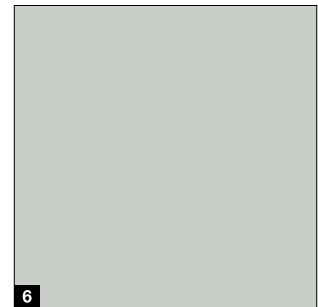
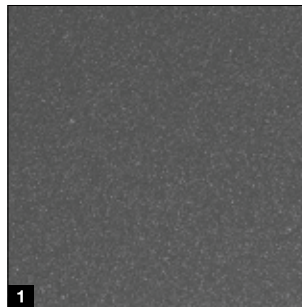

MatchColor

MatchColor

Concevez votre maison dans une parfaite harmonie de couleurs avec les couleurs préférentielles MatchColor pour des portes de garage sectionnelles, portes d'entrée, portillons indépendants et portes en tôle d'acier assortis. Réjouissez-vous d'une vue d'ensemble harmonieuse grâce à des couleurs assorties. C'est aussi ça la qualité Hörmann !

Tipp

La surface lisse Silkgrain s'harmonise particulièrement bien avec les surfaces de portes d'entrée.

A noter :

En combinaison avec un revêtement de finition en option ou à un revêtement de finition « anti-graffiti », vous recevez toutes les couleurs préférentielles MatchColor en tant que couleur préférentielle Color, avec lesquelles l'uniformité des portes de garage sectionnelles, portes d'entrée, portillons indépendants et portes en acier n'est pas garantie.

Color

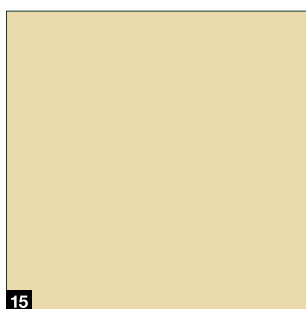
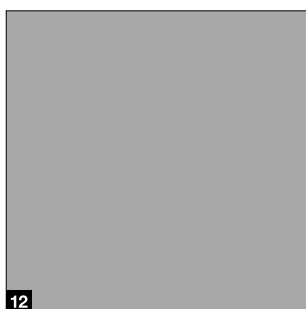
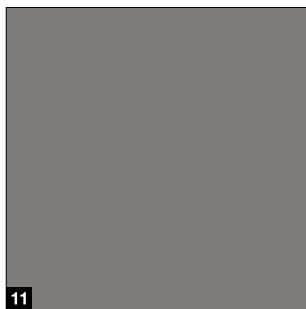

MatchColor .NOUVEAU

- 1 CH 703 Anthracite métallique
- 2 RAL 9005 Noir foncé
- 3 RAL 8028 Brun terre
- 4 RAL 7040 Gris fenêtre
- 5 RAL 7039 Gris quartz
- 6 RAL 7035 Gris clair
- 7 RAL 7030 Gris pierre
- 8 RAL 7016 Gris anthracite
- 9 RAL 7015 Gris ardoise
- 10 RAL 7012 Gris basalte

Color

- 11 RAL 9007 Aluminium gris
- 12 RAL 9006 Aluminium blanc
- 13 RAL 6009 Vert sapin
- 14 RAL 6005 Vert mousse
- 15 RAL 1015 Ivoire clair
- 16 Noir 2100 Sablé

Couleur RAL au choix

Les surfaces Woodgrain, Slategrain et Silkgrain sont disponibles en option dans près de 200 couleurs du nuancier RAL Classic (à l'exception des couleurs perlées et luminescentes), de même qu'en de nombreuses couleurs des nuanciers NCS et DB.

A noter :

L'intérieur des portes de garage sectionnelles est en général livré en blanc gris RAL 9002. En cas d'exposition directe au soleil, les couleurs foncées sont déconseillées pour les portes en acier à double paroi, dans la mesure où une déformation des panneaux est susceptible d'endommager la porte. Toutes les couleurs mentionnées sont comparables aux couleurs RAL respectives. Pour des raisons techniques d'imprimerie, les teintes et surfaces représentées n'ont pas de caractère contractuel.

Demandez conseil à votre partenaire commercial Hörmann.

Surfaces

Sandgrain, Planar, Decograin

Sandgrain



Planar

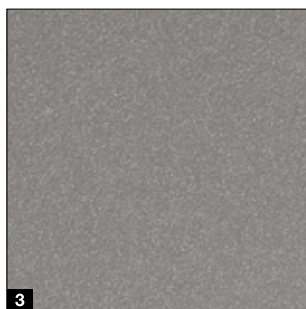
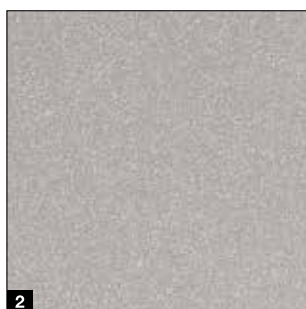
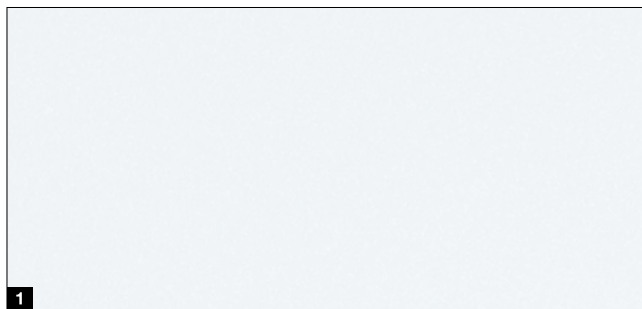

Decograin

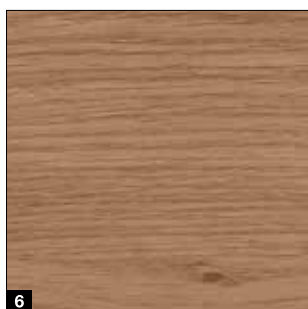
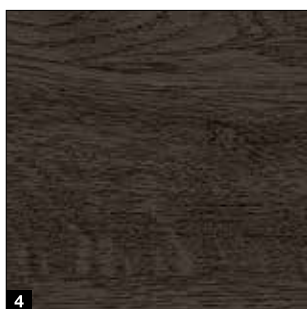
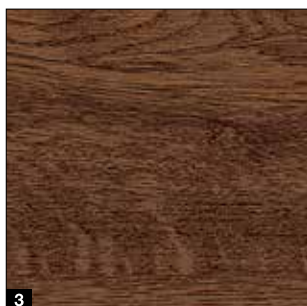
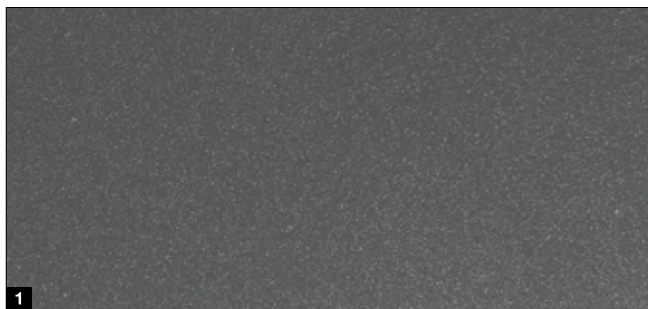

Couleur standard Sandgrain

- 1 RAL 9016 blanc trafic

Couleur préférentielle Sandgrain

- 2 RAL 7016 gris anthracite

Couleur standard Planar

- 1 CH 9016 Matt deluxe blanc trafic

Couleurs préférentielles Planar

- 2 CH 9006 Matt deluxe aluminium blanc
- 3 CH 9007 Matt deluxe aluminium gris
- 4 CH 7016 Matt deluxe gris anthracite
- 5 CH 8028 Matt deluxe brun terre
- 6 CH 703 Matt deluxe anthracite métallisé
- 7 CH 905 Matt deluxe noir **.NOUVEAU**

Décors Decograin

- 1 Titan Metallic (titane métallique) CH 703 : teinte anthracite à effet métallisé
- 2 Golden Oak (chêne doré) : décor chêne brun moyen, jaune or
- 3 Dark Oak (chêne foncé) : décor chêne aux teintes de noyer
- 4 Night Oak (chêne nuit) : décor chêne foncé et intense*
- 5 Rosewood (palissandre) : décor bois aux teintes acajou*
- 6 Winchester Oak (chêne Winchester) : décor chêne naturel de couleur naturelle*

* Non disponible pour LPU 67 Thermo

A noter :

L'intérieur des portes de garage sectionnelles est en général livré dans la teinte blanc gris RAL 9002.

En cas d'exposition directe au soleil, les couleurs foncées sont déconseillées pour les portes en acier à double paroi, dans la mesure où une déformation des panneaux est susceptible d'endommager la porte. Toutes les couleurs mentionnées sont comparables aux couleurs RAL respectives. Pour des raisons techniques d'imprimerie, les teintes et surfaces représentées n'ont pas de caractère contractuel.

Demandez conseil à votre partenaire commercial Hörmann.

Surface

Duragrain

Duragrain

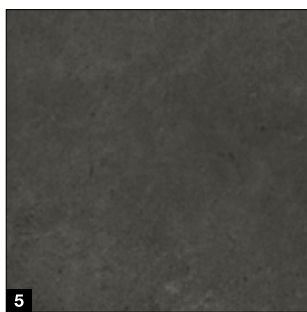
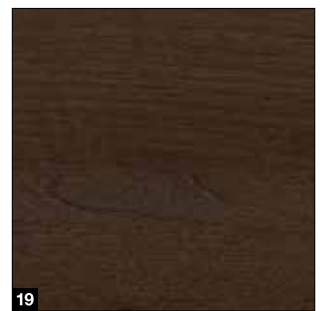
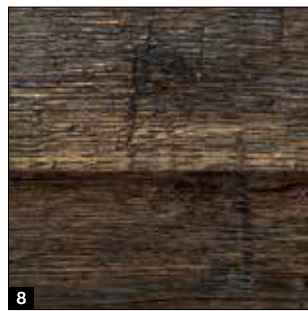
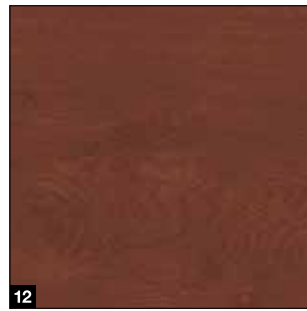
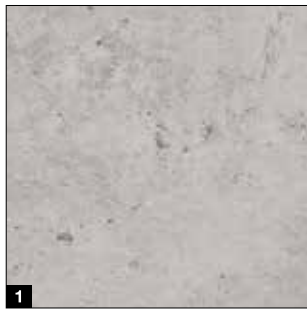

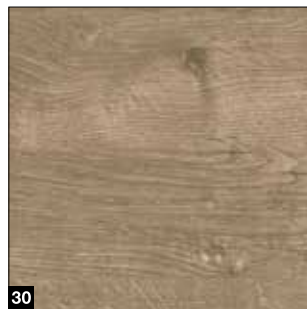
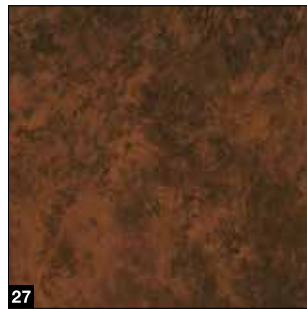
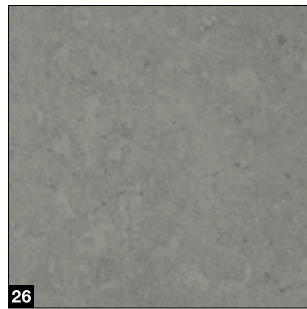

Décor Duragrain

- 1 Béton
- 2 Beige
- 3 Moca
- 4 Grigio (gris)
- 5 Grigio scuro (gris foncé)
- 6 Rusty Steel (acier rouillé)
- 7 Bambus (bambou)
- 8 Burned Oak (chêne brûlé)
- 9 Cherry (cerisier)
- 10 Nature Oak (chêne naturel)
- 11 Pin
- 12 Rusty Oak (chêne ton rouille)
- 13 Noce sorrento balsamico (Noyer Sorrento balsamique)
- 14 Noce sorrento natur (Noyer Sorrento naturel)
- 15 Sapeli
- 16 Sheffield
- 17 Teak
- 18 Used Look (design patiné)
- 19 Walnuss Terra (noyer)
- 20 Walnuss Kolonial (noyer style colonial)
- 21 White brushed (brossé blanc)
- 22 White Oak (chêne blanc)
- 23 Whiteoiled Oak (chêne huilé blanc)
- 24 Whitewashed Oak (chêne chaulé)
- 25 Malt Oak (chêne malte)
- 26 Ciment **.NOUVEAU**
- 27 Rusty Patina **.NOUVEAU**
- 28 Bois de grange **.NOUVEAU**
- 29 Bois de grange gris **.NOUVEAU**
- 30 Chêne sauvage **.NOUVEAU**



Vous trouverez de plus amples informations dans la brochure Surface Duragrain.



Motifs personnalisés

Concevez votre porte Duragrain avec votre motif préféré. Il vous suffit de charger la photo sur www.hormann.fr/habitat-maitre-doeuvre-marche-residentiel/configurateur ou de contacter votre partenaire commercial HÖRMANN.

Portes sectionnelles en bois massif

LTH 42



Motifs standards



Rainures S



Rainures M



Rainures L



Cassettes

LTH 42

| | |
|--|---------------------------|
| Matériau des panneaux | Bois massif |
| Épaisseur des panneaux | 42 mm |
| Isolation thermique coefficient d'isolation U ¹⁾ | 2,9 W/(m ² ·K) |
| Classe de charge au vent ³⁾ | 3 |
| Classe d'étanchéité ²⁾ à l'air / eau | 0 / 0 |
| Largeur max. | 5000 mm |
| Hauteur max. | 3000 mm |

¹⁾ Les coefficients d'isolation U sont valables pour des portes installées sans vitrage, en dimension 5000 x 2125 mm

²⁾ Portes avec fentes d'aération, sur demande classes 2 – 3

³⁾ Classes de charge au vent plus élevées sur demande

Motifs design



Motif 401



Motif 402

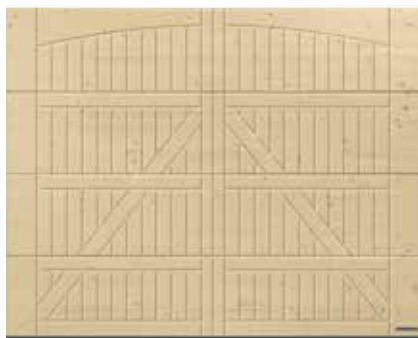

Motif 405



Motif 405, avec ferrures de porte battante « Exclusives » en option

Essences de bois



Essences de bois

- 1 Pin du Nord, non traité
- 2 Pin du Nord, brossé

Lasures de bois

- 3 Pin
- 4 Mélèze
- 5 Noyer
- 6 Beige sable
- 7 Couleur argent

Revêtements

- 8 RAL 9016 Blanc trafic
- 9 RAL 9001 Blanc crème
- 10 RAL 7035 Gris clair

Lasures de bois

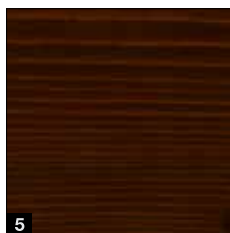
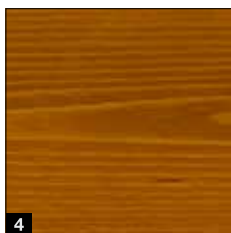
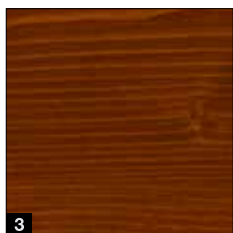

Revêtements

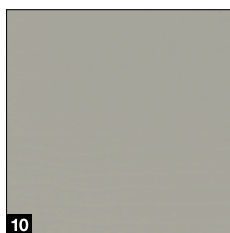
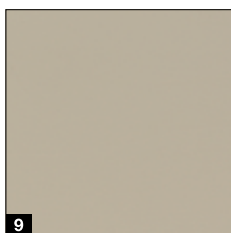
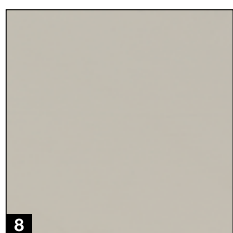

A noter :

Le bois est un produit naturel. Sa durée de vie dépend de nombreux facteurs tels que les conditions d'exposition aux intempéries, la protection constructive du bois, les contraintes mécaniques et le choix de la teinte. Pour assurer une longue durée de vie, il est nécessaire de procéder à des travaux d'entretien en temps utile ; un entretien annuel est recommandé à cet effet. En cas d'exposition directe au soleil, n'utilisez pas de lasures foncées. Veillez à toujours bien aérer le garage.

Toutes les couleurs mentionnées sont comparables aux couleurs RAL respectives. Pour des raisons techniques d'imprimerie, les teintes et surfaces représentées n'ont pas de caractère contractuel.

Demandez conseil à votre partenaire Hörmann.

Equipement de série

Pour une fonction de porte longue durée et fiable



Technique à ressorts de traction avec système de ressorts doubles ¹

Largeur de porte jusqu'à 4000 mm ou hauteur de porte jusqu'à 2600 mm

Le système breveté offre une protection fiable du tablier de porte contre toute chute et empêche toute éjection de ressort cassé et toute blessure corporelle.

Technique à ressorts de torsion avec sécurité de rupture de ressort intégrée ²

Largeur de porte à partir de 4000 mm ou hauteur de porte à partir de 2600 mm ainsi que pour les portes à portillon incorporé et les portes en bois massif

La sécurité de rupture de ressort brevetée stoppe le mouvement de porte en cas de rupture de ressort éventuelle, évitant ainsi toute chute du tablier de porte.

Guidage de porte sécurisé dans des rails de guidage de sécurité ³

Les galets de guidage réglables brevetés, les solides supports-galets et les rails de guidage de sécurité empêchent tout déraillement. Ainsi, le tablier vient se positionner sous le plafond en toute sécurité.

Sécurité antipincement ⁴

A l'intérieur, à l'extérieur et au niveau des charnières

La forme spéciale des sections de porte rend tout risque de pincement impossible, aussi bien entre les panneaux qu'au niveau des charnières.

Sécurité anti-empiètement sur les montants latéraux ⁵

Chez Hörmann, les cadres dormants sont complètement fermés, de bas en haut. Il est quasi impossible de glisser les doigts entre le tablier et le cadre dormant !



Pied de cadre dormant synthétique ⁶

Le pied de cadre dormant synthétique de 4 cm résistant à l'effritement enveloppe le cadre dormant dans la zone sujette à la corrosion et protège durablement la porte. Contrairement aux solutions de la concurrence, cette protection longue durée s'avère efficace même en cas de sol engorgé. Il offre en outre une transition élégante avec le joint de sol de la porte.

Équipement en option

Pour plus de confort et de sécurité

Exécution Premium **1**

Pour LPU 42, LPU 67 Thermo, ART 42 et ART 42

Thermo : pour une face intérieure élégante, les ferrures de porte, les montants, les rails de guidage et la barre d'écartement sont vernis et assortis à la face intérieure des panneaux en blanc gris RAL 9002¹⁾. Les doubles galets de guidage assurent un mouvement de porte silencieux et sans à-coups.

Exécution PremiumPlus .NOUVEAU

Pour LPU 42 : la protection intégrale contre la corrosion en environnement côtier offre, en plus de l'exécution Premium, une face extérieure de panneau avec revêtement de finition et arêtes de coupe peintes ainsi que des profilés de remplissage pour une meilleure étanchéité des jonctions de panneaux et au niveau des rainures (pour les rainures S, M et D).

Ouïe d'aération sur le panneau supérieur **2**

Pour LPU 67 Thermo²⁾ et LPU 42²⁾ avec motorisation

SupraMatic ou ProMatic (à partir de l'année de construction 2012) : avec le support-galet articulé en option, vous ouvrez uniquement le panneau supérieur de votre porte pour aérer le garage. Le panneau inférieur de la porte reste fermé au sol : les petits animaux ou les feuilles mortes restent dehors.

Verrou de débrayage de secours **3**

Pour LPU 42 et LTH 42 : afin de déverrouiller votre garage manuellement de l'extérieur en cas d'urgence, vous pouvez utiliser un verrou de débrayage de secours. Le discret cylindre rond (intégration impossible à l'installation de fermeture identique) est relié à la face intérieure au débrayage de secours du rail de motorisation.

Poignée de porte pour le débrayage de secours **4**

Pour toutes les exécutions de porte : la poignée de porte est équipée d'une serrure pouvant être intégrée à l'installation de fermeture identique. Avec la poignée, vous déverrouillez le débrayage de secours du rail de motorisation via le câble sous gaine sur la face intérieure de la porte. Les poignées de porte sont disponibles dans les exécutions suivantes : synthétique noir, fonte en aluminium blanc, RAL 9016, acier inoxydable brossé (voir ill.), fonte en aluminium marron, RAL 8028.



ThermoFrame ⁵

Pour toutes les exécutions de porte : à monter en toute simplicité sur le cadre dormant, ce profilé synthétique assure une parfaite rupture de pont thermique entre le cadre dormant et la maçonnerie, permettant ainsi d'améliorer l'isolation thermique jusqu'à 15 %³⁾. En outre, des lèvres d'étanchéité supplémentaires placées sur les côtés et en partie haute évitent que l'énergie thermique ne s'échappe du garage.

¹⁾ Groupe de ressorts comprenant support, sécurité de rupture de ressort, tambour d'enroulement et rail de motorisation galvanisé

²⁾ Uniquement pour ferrure N, L ou Z, non réalisable pour les portes à portillon incorporé

³⁾ Pour les portes de garage sectionnelles LPU 42 à double paroi de 5000 x 2125 mm



Équipement de sécurité CR2

De série pour LPU 67 Thermo et en option pour LPU 42 : l'équipement de sécurité anti-effraction certifié CR2 rend votre porte encore plus sûre et est recommandé par les centres de conseil de la police.



Visionnez également notre film sur YouTube ou sur www.hormann.fr/documentations



Portillons indépendants

NT 60 / NT 80

Dimensions de portillon*

- Largeur (1 vantail)
990 – 1115 mm
- Largeur (2 vantaux)
1130 – 3000 mm
- Hauteur (1 ou 2 vantaux)
1990 – 2183 mm

Cadre ouvrant

- Exécution fine **1** (type de profilé 1, uniquement pour portillons indépendants à 1 vantail)
- Exécution large **2** (type de profilé 2)

Équipement standard

- Profilés en aluminium de 60 mm d'épaisseur, résistants aux intempéries, de la couleur des panneaux **3** ou, en cas de remplissages Duragrain, dans une teinte assortie au décor
- Vantail d'entrée avec béquillage synthétique noir, rosaces ovales et serrure pour cylindre profilé **4**
- Paumelles à réglage tridimensionnel, au choix en noir, blanc ou ton naturel aluminium **5**
- Verrou pour verrouillage du vantail semi-fixe en cas de portillons indépendants à 2 vantaux **6**

Équipement en option

- Paumelles masquées pour un aspect de porte élégant en exécution avec huisserie tubulaire en aluminium **7**
- Équipement de sécurité anti-effraction CR2 à verrouillage 3 points (pêne, verrou et 2 crochets de fermeture) et rosace de sécurité pour l'exécution avec cadre ouvrant large (type de profilé 2) **8**
- Portillons indépendants à deux vantaux avec répartition asymétrique (vantail d'entrée toujours d'une largeur de 870 mm dans le domaine dimensionnel de 1330 – 2000 mm RAMB)
- Garnitures à béquilles ou à boutons fixes en ton naturel aluminium **9**, fonte d'aluminium RAL 9016 **10**, fonte d'aluminium marron **11**, acier inoxydable brossé **12** et fonte d'aluminium noir **.NOUVEAU 13**



* En fonction de l'exécution du cadre ouvrant



Exécution à isolation thermique NT 80

- Profilé modulaire en aluminium à rupture de pont thermique, huisserie et seuil
- Epaisseur de 80 mm



Porte multifonction MZ Thermo

- Panneau de porte à rupture de pont thermique et huisserie
- Très bon coefficient d'isolation de 1,2 W/(m²·K).
- En option en exécution CR2 (KSI Thermo)



Vous trouverez de plus amples informations dans la brochure Portes en acier.

Portillons incorporés

Sans butée de seuil

Exécutions de porte

- LPU 42 avec ferrure N
(jusqu'à une largeur de porte de 5 m)
- LPU 42 avec ferrure Z
(jusqu'à une largeur de porte de 2,5 m) **.NOUVEAU**

Largeurs d'ouverture libres

- Largeur 830 mm
- Largeur 1140 mm

Équipement standard

- Cadre de portillon en aluminium en ton naturel anodisé **1**
- Une unité de blocage stable empêche l'affaissement et le gauchissement du vantail de portillon **2**
- Paumelles masquées pour un aspect de portillon uniforme **3**
- Ferme-porte à glissière avec limiteur d'ouverture intégré et unité de blocage **4**



Équipement en option

- Cadre de portillon en aluminium en RAL au choix (couleur différente de la porte de garage également possible) ou dans une teinte assortie au décor (surfaces Planar, Decograin, Duragrain)
- Ferme-porte intégré avec unité de blocage pour une protection optimale et une esthétique irréprochable **5**
- Verrouillage multipoints avec un pêne rond et un pêne à crochet par panneau pour une meilleure stabilité et une sécurité anti-effraction accrue **6**
- Une cellule photoélectrique devant la baie VL 2 stoppe la porte sans risque de contact et améliore la sécurité **7**



A noter :

A largeur identique, des portes à cassettes côte à côte, dotées ou non d'un portillon incorporé, ne présentent pas forcément une répartition harmonisée des cassettes.

Les portes à commande manuelle avec portillon incorporé n'ont pas de poignée extérieure. Elles se verrouillent de l'intérieur.



Dimensions

- Largeur 1330 – 3000 mm
- Hauteur 1960 – 2500 mm

Équipement standard

- Remplissage de porte en panneaux de 42 mm d'épaisseur **1**
- Pour rainures S, M, L ou D dans toutes les couleurs et tous les décors
- Profilés de cadre en aluminium de 60 mm d'épaisseur de la couleur des panneaux (en cas de panneaux Decograin et Duragrain, dans une couleur assortie au décor) **2**
- 3 paumelles robustes par vantail de porte (une paumelle avec protection) en teinte aluminium **3**
- Double joint de butée sur 3 côtés et double joint à lèvres au niveau du seuil **4**
- Vantail d'entrée avec béquillage en aluminium et serrure pour cylindre profilé **5**
- Vantail semi-fixe avec tige de verrouillage **6**

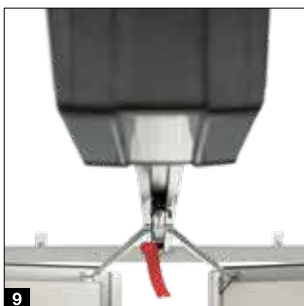
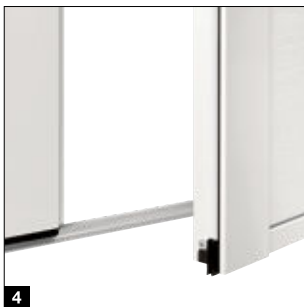

Équipement en option

- Unité de blocage mécanique pour vantail d'entrée et semi-fixe servant à caler les vantaux quand ils sont ouverts **7**
- Unité de blocage mécanique avec fonction d'amortissement et de freinage pour empêcher les vantaux de claquer à l'ouverture et à la fermeture et blocages à chaque position de porte souhaitée **8**
- Paumelles masquées pour un aspect de porte élégant

Équipement de motorisation

- Ferrures de porte battante avec cache pour les motorisations ProMatic 4 ou SupraMatic 4 **9**
- Paumelles masquées
- Sécurité antipincement et anti-empiètement pour une sécurité élevée à l'intérieur **10**

Motorisations

SupraMatic 4

Ouverture ultrarapide et fonctions additionnelles intelligentes

- Une vitesse d'ouverture* jusqu'à 75 % plus rapide à hauteur de 25 cm/s réduit les déperditions de chaleur
- Commande intelligente avec l'appli BlueSecur
- Aération automatique du garage
- Ouverture partielle
- Eclairage LED 3 (SupraMatic E) à 5 fois* (SupraMatic P) plus clair
- Programmation simple grâce à un double affichage à 7 segments
- Capot de motorisation haut de gamme en acier inoxydable
- Connexion à des unités centrales Smart Home grâce à une interface HCP de série
- Faible consommation d'énergie en mode veille inférieure à 1 watt



BiSecur

Emetteur HSE 4 BS à 4 touches de série, surface structurée noire avec extrémités chromées

| Motorisations de porte de garage | SupraMatic E | SupraMatic P |
|----------------------------------|----------------------------------|------------------------------------|
| Récepteur Bluetooth | Intégré, fonction marche / arrêt | Intégré, fonction marche / arrêt |
| Raccord bus HCP | Intégré | Intégré |
| Cycles par jour / heure | 25 / 10 | 50 / 10 |
| Force de traction et de poussée | 650 N | 750 N |
| Effort de pointe | 800 N | 1000 N |
| Vitesse d'ouverture max. | 25 cm/s | 25 cm/s |
| Eclairage | 20 LED | 30 LED à fonction de signalisation |
| Largeur de porte max. | 5500 mm | 6000 mm |
| Surface de porte max. | 13,75 m ² | 15 m ² |

* Par rapport à une ProMatic série 3

Exclusivité Hörmann
Brevet européen

Hörmann BlueSecur



Commande par smartphone grâce à l'appli BlueSecur Hörmann

Une qualité supérieure à un prix attractif

- Vitesse d'ouverture* jusqu'à 40 % plus rapide à hauteur de 20 cm/s
- Aération automatique du garage
- Ouverture partielle
- Eclairage LED 2 fois* plus clair
- Connexion à des unités centrales Smart Home grâce à une interface HCP de série
- Faible consommation d'énergie en mode veille inférieure à 1 watt

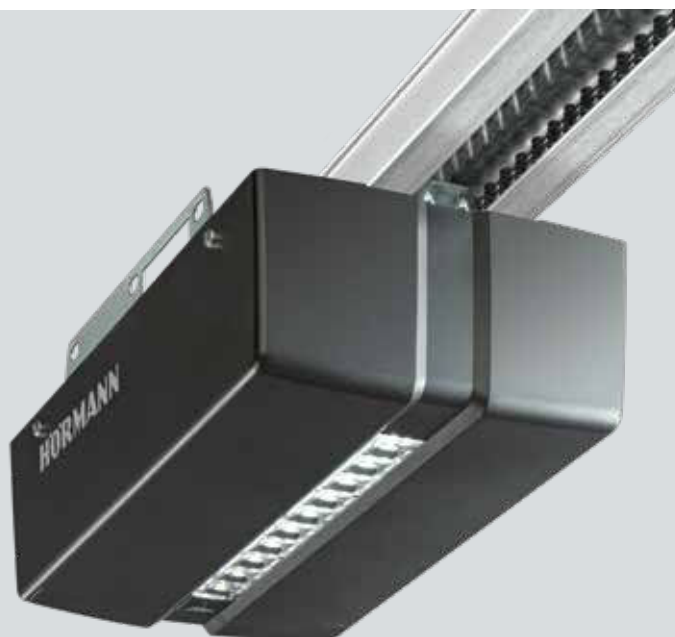

BiSecur

Emetteur HSE 4 BS à 4 touches de série, surface structurée noire avec extrémités synthétiques

| Motorisations de porte de garage | ProMatic 4 | ProMatic 4 Akku |
|----------------------------------|----------------------|---------------------|
| Récepteur Bluetooth | En option (HET-BLE) | En option (HET-BLE) |
| Raccord bus HCP | Intégré | Intégré |
| Cycles par jour / heure | 25 / 10 | 5 / 2 |
| Force de traction et de poussée | 600 N | 500 N |
| Effort de pointe | 750 N | 600 N |
| Vitesse d'ouverture max. | 20 cm/s | 16 cm/s |
| Eclairage | 10 LED | 10 LED |
| Largeur de porte max. | 5000 mm | 4000 mm |
| Surface de porte max. | 11,25 m ² | 9 m ² |

ProMatic 4 Akku

Pour garages sans raccordement secteur



Batterie avec module solaire

Accessoires

Emetteurs



HS 5 BS
4 touches de fonction plus touche d'interrogation, surface brillante noire ou blanche



HS 5 BS
4 touches de fonction plus touche d'interrogation, surface structurée noire mate



HS 4 BS
4 touches de fonction, surface structurée noire mate



HS 1 BS
1 touche de fonction, surface structurée noire mate



HSE 1 BS
1 touche de fonction, œillet pour porte-clés inclus, surface structurée noire



HSZ 4 BS
4 touches de fonction, œillet pour porte-clés inclus, surface structurée noire mate avec extrémités chromées ou synthétiques



HSE 4 BS
4 touches de fonction, œillet pour porte-clés inclus, surface brillante avec extrémités chromées, couleurs (ill. de gauche) : blanc, gris anthracite, Frozen Grey, Classic Grey, Carbon, Silver



HSD 2-C BS
Design chromé brillant, 2 touches de fonction, également utilisable comme porte-clés



HSZ 1 BS / HSZ 2 BS
1 ou 2 touches de fonction, s'insère dans l'allume-cigare



HSI 3 BS .NOUVEAU
Pour la commande de max. 3 portes, avec de grandes touches, boîtier antichoc, indice de protection : IP 65



Clavier à code sans fil FCT 3 BS
 3 fonctions, avec touches rétroéclairées, montage encastré ou en applique possible, boîtier synthétique en gris clair RAL 7040 (également disponible avec 10 fonctions et clapet, laqué en aluminium blanc RAL 9006)



Clavier à code sans fil FCT 10 BS
 10 fonctions, avec touches rétroéclairées et clapet, montage encastré ou en applique possible, boîtier synthétique laqué en aluminium blanc RAL 9006



Lecteur d'empreinte digitale sans fil FFL 25 BS
 2 fonctions, jusqu'à 25 empreintes digitales, avec clapet, montage encastré ou en applique possible, boîtier synthétique laqué en aluminium blanc RAL 9006



Bouton-poussoir sans fil FIT 5 BS
 4 touches de fonction plus touche d'interrogation, boîtier synthétique en blanc pur RAL 9010

Boutons-poussoirs



Bouton-poussoir sans fil FIT 2-1 BS
 2 fonctions, possibilité de raccorder jusqu'à 2 éléments de commande par câble, p. ex. contacteur à clé, boîtier synthétique en blanc pur RAL 9010



Bouton-poussoir IT 1b-1
 Grande touche rétroéclairée pour une ouverture confortable de la porte, boîtier synthétique en blanc pur RAL 9010



Clavier transpondeur TTR 1000-1
 1 fonction, pour apprentissage de 1000 clés, matériel livré : 1 clé et 1 carte (d'autres en supplément sur demande), boîtier en zinc moulé sous pression en aluminium blanc RAL 9006



Clavier à code CTP 3-1
 3 fonctions, avec inscription rétroéclairée et surface tactile noire, boîtier en zinc moulé sous pression en aluminium blanc RAL 9006



Clavier à code CTV 3-1
 3 fonctions, particulièrement robuste, avec pavé numérique en métal, boîtier en zinc moulé sous pression en aluminium blanc RAL 9006 avec faux-linteau en acier inoxydable



Lecteur d'empreinte digitale FL 150
 2 fonctions, commande par empreinte digitale, jusqu'à 150 empreintes digitales mémorisables, boîtier en zinc moulé sous pression en aluminium blanc RAL 9006 avec faux-linteau en acier inoxydable



Contacteur à clé
1 STUP 50
2 STAP 50
 Exécution à encastrer ou en applique, incluant 3 clés, boîtier en zinc moulé sous pression en aluminium blanc RAL 9006 avec cache en acier inoxydable



Capteur climatique intérieur HKSI **3**
 Pour la surveillance de l'humidité de l'air et l'aération automatique du garage, boîtier synthétique en blanc pur RAL 9010
Capteur extérieur HKSA **4**
 Pour la mesure de l'humidité de l'air à l'extérieur, boîtier synthétique en blanc pur RAL 9010

Solutions de rénovation

Pour les situations de montage spécifiques

Montage standard **1**

Dans l'idéal, le garage existant offre un écoinçon latéral de 90 mm. Cela permet de visser directement le cadre dormant au mur derrière la baie. Les portes sectionnelles Hörmann sont livrées avec tous les accessoires de fixation nécessaires pour cette situation de montage.

Set de calage de cadre dormant **2**

Le profilé synthétique est monté entre le cadre dormant et la maçonnerie. Dans le cas de murs extérieurs humides, cela permet d'éviter le transfert d'humidité vers le cadre dormant et de prévenir efficacement la formation de rouille.

Revêtements du cadre dormant

Pour une impression globale harmonieuse, les montants latéraux avec revêtements du cadre dormant peuvent être assortis à la surface des panneaux.

3 Revêtement de cadre dormant de 55 mm de largeur, rondelles adhésives incluses, pour montage facile derrière la baie avec écoinçon réduit (< 90 mm)

4 Revêtement de cadre dormant de 90 mm de largeur pour montage affleurant dans la baie

Patte d'ancrage spéciale pour fixation latérale du cadre dormant

Grâce à la patte d'ancrage universelle spéciale en option, le cadre dormant de la porte sectionnelle est fixé au mur latéral du garage. Les irrégularités du mur peuvent être facilement compensées de sorte que la baie reste intacte.

3 Montage avec distance au mur jusqu'à 35 mm

4 Montage avec mur latéral biaisé et irrégulier

5 Montage avec système composite d'isolation thermique

6 Montage en cas de façades non porteuses (briques ou isolation thermique) avec écoinçons de 90 à 125 mm et profondeur de fixation de 160 à 240 mm (en fonction de l'exécution des pattes d'ancrage).

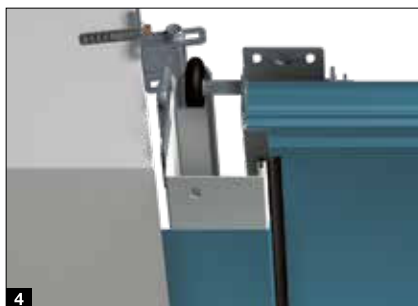
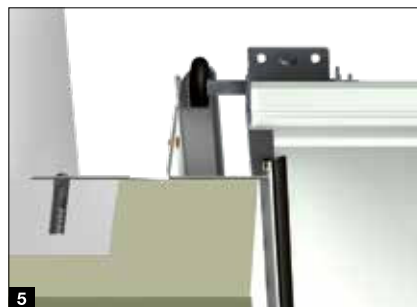
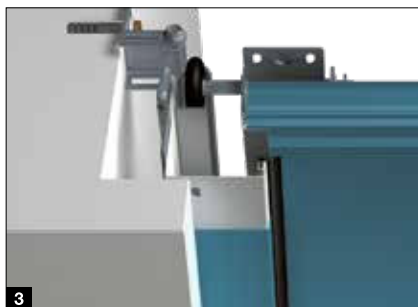

Seuil anti-tempête **7**

Le profilé est simplement monté au sol et permet une étanchéité supplémentaire au niveau de l'arête inférieure de porte. Il empêche la pénétration d'eau stagnante sur toute la largeur de porte. Grâce à sa faible hauteur, il assure un accès aux personnes à mobilité réduite.

Sets de compensation pour les sols en pente **8**

Le profilé de sol réglable permet de compenser le bord inférieur du tablier de porte jusqu'à une différence de hauteur de 20 mm. Le set de compensation du cadre dormant se compose de plaques synthétiques de 2,5 mm d'épaisseur qui sont placées exactement sous les pieds du cadre dormant.

Remplacement de portes basculantes

Lors du démontage d'une ancienne porte basculante et du montage d'une nouvelle porte sectionnelle LPU 42, il est souvent nécessaire d'effectuer des travaux pour rectifier le sol. Avec nos solutions de rénovation, ces travaux sont inutiles.

Butée de seuil pour rénovation **9**

Remplace l'ancienne butée de seuil d'une porte basculante pour une fermeture propre du garage au sol.

Set de compensation pour seuil relevé **10**

Le set est composé d'un profilé de compensation et des ferrures de porte spéciales. En cas d'utilisation du set, le cadre dormant doit être raccourci de 25 mm. Il peut soit être commandé à la dimension souhaitée, soit être raccourci par l'utilisateur.

Set Reno RZ **11**

La partie arrière du pied du cadre dormant synthétique se déclipse afin d'être montée sur le rail de sol de l'ancienne porte basculante. Le set se compose d'un embout spécial et d'un joint de sol spécialement moulé pour une fermeture hermétique parfaite de la porte devant la butée de seuil.

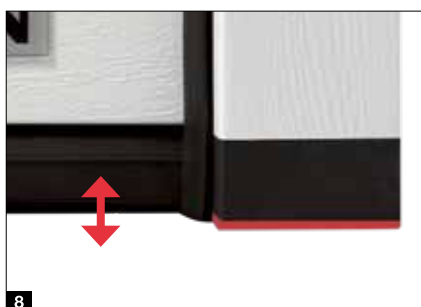

Solutions de rénovation

Avec faux-linteaux élégants

Faux-linteau de compensation **1**

Dans l'idéal, le garage déjà existant offre un espace libre d'au moins 100 mm au niveau du linteau (min. 115 mm pour les portes avec motorisation). Le faux-linteau de compensation pour le montage standard derrière la baie est livré de série avec une hauteur de 95 mm. Sur demande, le faux-linteau est également disponible en 125 mm de hauteur.

Faux-linteau à panneaux à double paroi **2**

Un faux-linteau à panneaux à double paroi assorti et destiné à être monté dans la baie recouvre un jour plus important entre le plafond et le faux-linteau de compensation. Des vitrages sont également possibles après demande de faisabilité. En option, ce faux-linteau peut également être livré en tant que bande vitrée en aluminium.

Faux-linteau de compensation affleurant **3**

Pour les portes LPU 42, ce faux-linteau de compensation affleurant constitue une solution élégante permettant une jonction invisible entre le faux-linteau et le tablier de porte. Lorsque la porte est fermée, la section de porte supérieure opère un raccord affleurant au faux-linteau.

Set de cadres d'habillage pour linteau et montants latéraux

En cas de montage dans la baie, il est possible d'utiliser une porte en dimensions de rénovation ou en dimensions standards avantageuses. Le jour restant entre le linteau et le panneau de porte supérieur ou la paroi latérale et le montant latéral (max. 30 mm) est couvert à l'aide du set de cadres d'habillage en option. Ce set se compose de panneaux, de caches et d'accessoires de fixation. Avec le revêtement de cadre dormant en option, le montant latéral est également recouvert :

4 Largeur de 95 mm pour le montage dans le jour

5 Largeur de 125 mm pour le montage devant le jour.

Set de profilés de rénovation **6**

Le profilé de rénovation disponible en option permet de recouvrir facilement et soigneusement des interstices inesthétiques et des sections de mur brisées au niveau du linteau et du jour, rendant superflu tout travail de maçonnerie supplémentaire.



| | Woodgrain | Slategrain | Silkgrain | Sandgrain | Planar | Decograin | Duragrain |
|---|-----------|------------|-----------|-----------|--------|-----------|-----------|
| Revêtement de cadre dormant | ● | ○ | ● | ● | ● | ● | ● |
| Faux-linteau de compensation | ● | ○ | ● | ● | ● | ● | ● |
| Faux-linteaux | ● | ● | ● | ● | ● | ● | ● |
| Set de cadres d'habillage | ● | ○ | ● | ● | ● | ● | ● |
| Faux-linteau de compensation affleurant | ● | ● | ● | ● | ● | ● | ● |
| Set de profilés de rénovation | ● | ○ | ● | ● | ● | ● | ● |

● = Même surface, couleur ou décor que le panneau de porte
○ = Surface lisse de la même couleur que le panneau de porte



Coupes verticales (avec motorisation)

Ferrure Z

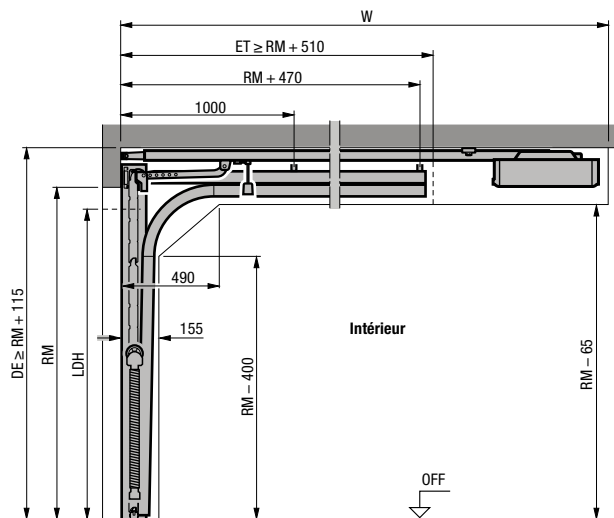

Ferrure N

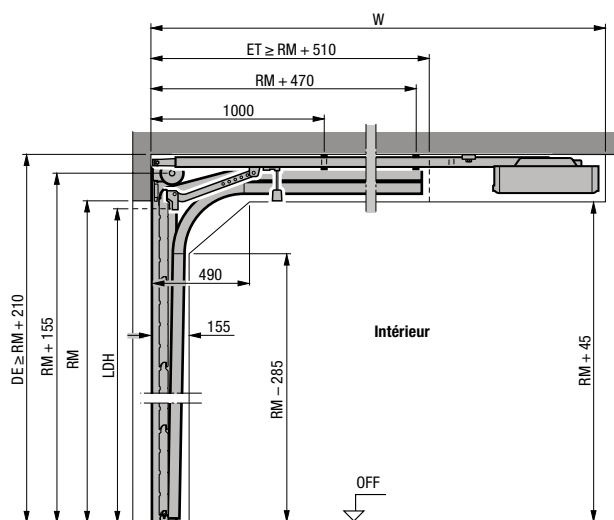

Ferrure L

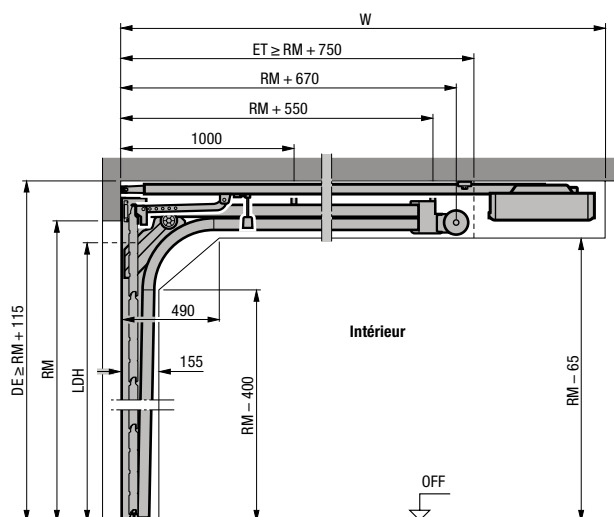

Coupe horizontale

Ferrures Z, N et L

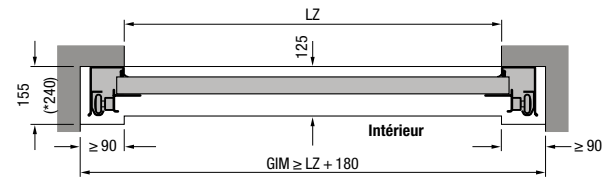

Pose avec ferrure Z, N ou L

| Longueur totale de motorisation (W) | Ferrure Z | Ferrure N | Ferrure L |
|-------------------------------------|-----------|--------------------|-----------|
| Porte avec motorisation | | | |
| 2125 (K) | 3200 | 3200 ¹⁾ | 3200 |
| 2250 (K) | | 3200 ²⁾ | |
| Hauteur de porte max. | | | |
| 2375 (M) | 3450 | 3450 ¹⁾ | 3450 |
| 2500 (M) | | 3450 ²⁾ | |
| 2600 (L) | 4125 | | |
| 3000 (L) | | 4125 | 4125 |

¹⁾ Hauteur de porte max. uniquement pour LPU 67 Thermo

²⁾ Hauteur de porte max. uniquement pour LPU 42

Explications

Rails de motorisation

- K Rail court
- M Rail moyen
- L Rail long

Dimensions commandées

- LZ Dimension de passage libre huisserie
- RM Hauteur modulaire
- DE Hauteur sous plafond
- W Longueur totale motorisation
- LDH Hauteur de passage libre
- GIM Dimension intérieure du garage
- ET Profondeur d'encombrement
- OFF Sol fini

Note :

Pour les portes en coloris sombre et exposées au soleil, la motorisation doit être installée 40 mm plus haut.
Avec les portes LPU 42 avec équipement de sécurité CR2, un poids de tablier de porte supérieur à 170 kg ou une largeur de porte supérieure à 5000 mm ainsi qu'avec les portes LPU 67, veuillez tenir compte des dimensions différentes dans les données techniques.

Pour les types de ferrure tels que les ferrures de porte avec rehaussement et pour de plus amples informations, reportez-vous aux données techniques ou demandez conseil à votre partenaire Hörmann.

Dimensions et données techniques

Portillons indépendants

Coupes horizontales

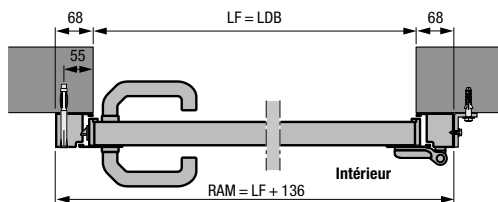

Portillon indépendant avec huisserie tubulaire en aluminium, type de profilé 1
Pose derrière la baie

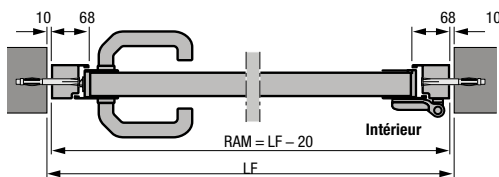

Portillon indépendant avec huisserie tubulaire en aluminium, type de profilé 2
Pose dans la baie

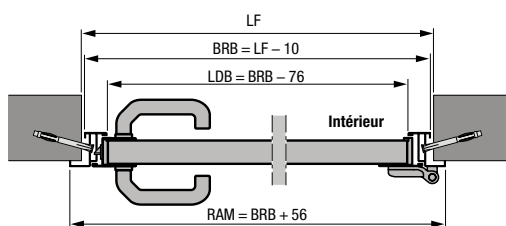

Portillon indépendant avec huisserie d'angle en aluminium, type de profilé 1 ou 2
Ouverture intérieure

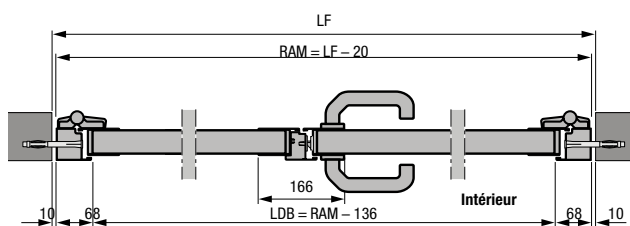

Portillon indépendant à 2 vantaux avec huisserie tubulaire en aluminium, type de profilé 2
Pose dans la baie

- Portillon indépendant à 2 vantaux avec répartition asymétrique
- Portillon indépendant à 2 vantaux ouvrant vers l'intérieur et vers l'extérieur

Coupes verticales

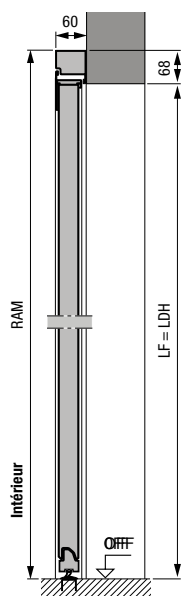

Portillon indépendant avec huisserie tubulaire en aluminium, type de profilé 2
Pose derrière la baie

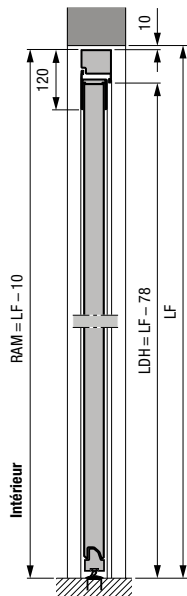

Portillon indépendant avec huisserie tubulaire en aluminium, type de profilé 2
Pose dans la baie

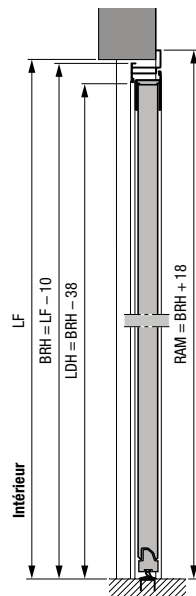

Portillon indépendant avec huisserie d'angle en aluminium, type de profilé 2
Ouverture extérieure

Dimensions en mm

Portillons indépendants en acier

Type de profilé 1 (pose derrière la baie) à rainures S, M, L, à cassettes S, huisserie tubulaire

| LF de la baie | Dimension commandée = RAM | Hauteur de béquille* à partir du sol fini | Hauteur de section de porte B |
|--------------------------|---------------------------|---|-------------------------------|
| 855 – 875 x 1990 – 2000 | 990 x 2058 | 955 | 500 |
| 855 – 875 x 2115 – 2125 | 990 x 2183 | 1010 | 531 |
| 980 – 1000 x 1990 – 2000 | 1115 x 2058 | 955 | 500 |
| 980 – 1000 x 2115 – 2125 | 1115 x 2183 | 1010 | 531 |

Type de profilé 2 (pose derrière la baie) à rainures S, M, L, D, à cassettes S, huisserie tubulaire

| LF de la baie | Dimension commandée = RAM | Hauteur de béquille* à partir du sol fini | Hauteur de section de porte B |
|--------------------------|---------------------------|---|-------------------------------|
| 855 – 875 x 1990 – 2000 | 990 x 2058 | 1050 | 500 |
| 855 – 875 x 2115 – 2125 | 990 x 2183 | 1050 | 531 |
| 980 – 1000 x 1990 – 2000 | 1115 x 2058 | 1050 | 500 |
| 980 – 1000 x 2115 – 2125 | 1115 x 2183 | 1050 | 531 |

Type de profilé 2 (pose dans la baie) à rainures S, M, L, D, huisserie tubulaire

| LF de la baie | Dimension commandée = RAM | Hauteur de béquille* à partir du sol fini | Hauteur de section de porte B |
|---------------|---------------------------|---|-------------------------------|
| 875 x 2000 | 855 x 1990 | 1050 | 500 |
| 875 x 2125 | 855 x 2115 | 1050 | 531 |
| 1000 x 2000 | 980 x 1990 | 1050 | 500 |
| 1000 x 2125 | 980 x 2115 | 1050 | 531 |

Type de profilé 1 (ouverture vers l'intérieur uniquement, pose sur retombée de linteau), à rainures S, M, L, à cassettes S, huisserie d'angle

| Dimension commandée = BRM | Hauteur de béquille* à partir du sol fini | Hauteur de section de porte B |
|---------------------------|---|-------------------------------|
| 875 x 2000 | 955 | 500 |
| 875 x 2125 | 1010 | 531 |
| 1000 x 2000 | 955 | 500 |
| 1000 x 2125 | 1010 | 531 |

Type de profilé 2 (pose avec ouverture intérieure ou extérieure), à rainures S, M, L, D, huisserie d'angle

| Dimension commandée = BRM | Hauteur de béquille* à partir du sol fini | Hauteur de section de porte B |
|---------------------------|---|-------------------------------|
| 875 x 2000 | 1050 | 500 |
| 875 x 2125 | 1050 | 531 |
| 1000 x 2000 | 1050 | 500 |
| 1000 x 2125 | 1050 | 531 |

Explications

- P1** Type de profilé 1 (cadre ouvrant étroit)
P2 Type de profilé 2 (cadre ouvrant large)
LDB Largeur de passage libre
LDH Hauteur de passage libre
RAM Dimension hors-tout cadre
LF Dimension tableau fini
BRM Dimensions nominales
BRB Largeur nominale
BRH Hauteur nominale
OFF Sol fini

Dimensions hors-standards

Portillons indépendants à 1 vantail :
Sur demande

Portillons indépendants à 2 vantaux :
1330 – 2500 x 1960 – 2558 mm

* Vous trouverez les hauteurs de béquille hors-standards dans les données techniques.

Découvrez la qualité Hörmann pour constructions neuves et rénovations

Les produits Hörmann convainquent par leur longévité et leur grande fonctionnalité. De quoi vous permettre de planifier au mieux votre projet de construction ou de rénovation. Grâce à des solutions parfaitement harmonisées, votre maison gagne en esthétique, en sécurité et en confort.

PORTES DE GARAGE. MOTORISATIONS DE PORTE ET PORTAIL. PORTES D'ENTREE. PORTES D'INTERIEUR. PORTES EN ACIER. HUISSERIES. ESPACES DE RANGEMENT.



Les produits représentés sont parfois dotés d'équipements spéciaux et ne correspondent par conséquent pas toujours à l'exécution standard. Pour des raisons techniques d'imprimerie, les teintes et surfaces représentées n'ont pas de caractère contractuel. Droits d'auteur réservés. Reproduction, même partielle, uniquement avec notre autorisation. Sous réserve de modifications.